

Quming



BIDET

큐밍 비데 사용설명서

Rv.00

The Clean WHITE

더클린 화이트

HQB-L200W0B

현대 큐밍 고객님,

고객님, 현대 큐밍 비데를 사용하여 주셔서 감사합니다.

안전하고 올바른 사용을 위해서는 반드시 본 사용설명서를 읽어주시기 바랍니다.

목차

- | 03 | 각 부분의 명칭 및 부속품 확인
- | 04 | 안전을 위한 주의사항
- | 07 | 설치 전 주의사항
- | 08 | 제품 설치
- | 10 | 청소방법
- | 11 | 사용방법
- | 12 | 서비스를 요청하기 전에
- | 13 | 제품 규격

각 부분의 명칭 및 부품의 확인

본체부 (외관 형상은 모델에 따라 상이할 수 있습니다.)

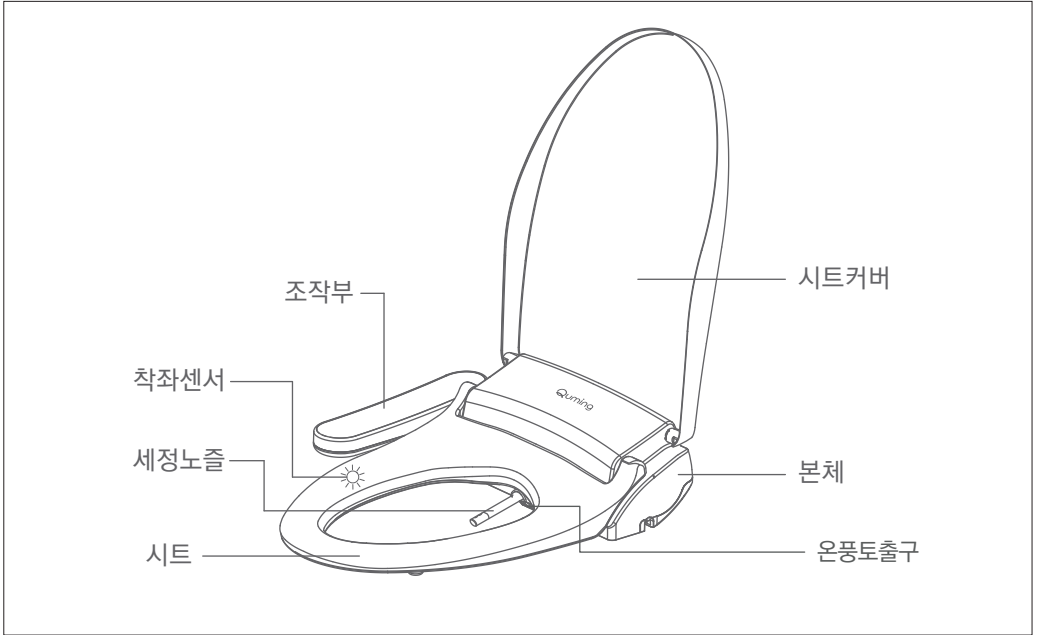

본체 설치 고정용 부속

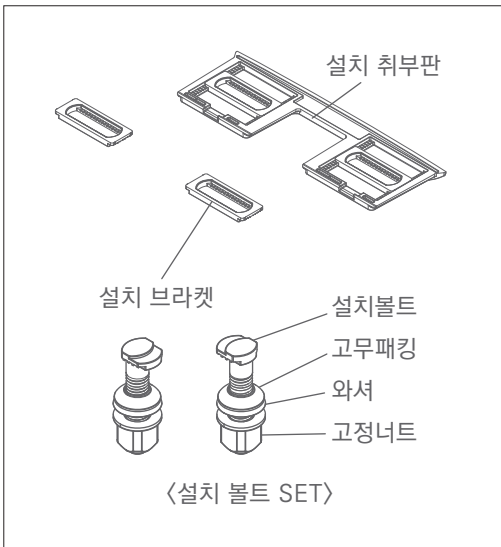

급수 연결용 부속





안전을 위한 주의사항



다음 지시되어 있는 사항들은 제품을 안전하고 정확하게 사용하여 예상치 못한 위험이나 손해를 예방하기 위한 것이므로 반드시 지켜주시기 바랍니다.

안전과 관련된 주의사항은 잘못 사용할 경우 예상되는 위험과 손해의 크기 정도 그리고 위험 발생의 긴급 정도에 따라 다음과 같이 구분하고 있습니다.







표시 설명

-  **주의** 지켜지지 않으면 상당한 신체 상해 또는 물질 손해가 예상되는 경우
-  **경고** 지켜지지 않으면 사망 또는 중대한 상해가 예상되는 경우

기호 설명

-  **금지** 해서는 안되는 금지사항입니다.
-  **필수** 반드시 지켜야하는 필수사항입니다.

! 경고

-  **필수** 욕실과 같이 습기가 많은 장소에 설치 할 때에는 반드시 환풍기를 설치하거나 통풍이 잘 되도록 하여 습기가 차지 않도록 하여 주십시오. (화재나 감전의 우려가 있습니다.)
-  **필수** 전기공사가 필요할 경우에는 반드시 전기공사점에 의뢰하여 주십시오. (잘못된 전기공사는 감전이나 화재의 원인이 됩니다.)
-  **필수** 콘센트에 전원을 공급하는 분전함에 누전차단기가 설치되어 있지 않은 장소에 설치할 경우에는 반드시 정격감도전류 15mA 이하의 고속형 누전차단기를 설치하여 주십시오. (감전의 우려가 있습니다.)
-  **필수** 접지는 제3종 접지공사를 하여 주십시오. 만약 접지(어스)가 되어 있지 않을 경우에는 가까운 전기공사점에 의뢰해서 접지하십시오. (감전의 우려가 있습니다.)
-  **필수** 중수도나 공업용수의 수도, 기타 이물질이 많은 물에 연결하지 말아주십시오. (피부에 염증 등을 유발할 우려가 있습니다.)
-  **필수** 전원 플러그는 교류 220V, 60Hz 콘센트에 완전히 밀착되도록 꽂아주시고, 흔들리거나 낡은 콘센트에는 설치하지 마십시오. (화재나 감전의 우려가 있습니다.)
-  **필수** 저온화상에 주의하십시오. 화상은 보통 높은 온도에서 피부가 해를 입는 것으로 알려져 있으나, 비교적 낮은 온도(40°C 수준)에서도 피부가 장시간 접촉해있을 시 저온 화상을 입을 수 있습니다. (상태는 개인에 따라 상이합니다.)

안전을 위한 주의사항

- ❗ **필수** 장시간 시트에 착좌 시 난방 시트를 끄고 사용하십시오.
- ❗ **필수** 다음과 같은 사용자가 난방 시트를 사용할 시, 보호자의 도움으로 난방 시트를 끄고 사용해야 합니다.
 - 어린이, 노인 등 스스로 적정 온도 설정이 불가능하신 분.
 - 신체 부자유 등으로 인해 행동에 제약이 있으신 분.
 - 수면유도제(수면제, 감기약 등)를 복용했거나 과음으로 인해 피로가 심한 경우 등 수면에 빠질 가능성이 있으신 분.
- ❗ **필수** 하루 4회 이상의 사용은 자제하여 주십시오.
(피부 건조 및 가려움증, 염증 등을 유발할 수 있습니다.)
- ❗ **필수** 항문질환자는 의사와 상의한 후 사용하십시오.
(비데의 수압이 높을 경우 항문 출혈이나 괄약근 약화 등의 위험이 있을 수 있습니다.)
- ❗ **필수** 청소를 할 때에는 반드시 전원 플러그를 콘센트에서 빼고 하십시오. (화재나 감전의 우려가 있습니다.)
- ❗ **필수** 1개 콘센트에 여러 제품을 연결하여 사용하지 마십시오. (화재의 우려가 있습니다.)
- ❗ **필수** 흔들리거나 험거운 콘센트에 사용하지 마십시오. (화재의 우려가 있습니다.)
- ❗ **필수** 전원 플러그가 연결된 콘센트부에 먼지 등이 쌓인 상태로 사용하지 마십시오. (화재의 우려가 있습니다.)
- ⊘ **금지** 젖은 손으로 전원 플러그를 꽂거나 빼지 마십시오. (화재의 우려가 있습니다.)
- ⊘ **금지** 제품 본체 및 조작부, 전원 플러그 부에 물이나 세제 등이 닿지 않도록 하십시오.
(화재나 감전의 우려가 있으며, 고장의 원인이 될 수 있습니다.)
- ⊘ **금지** 절대로 분해하거나 수리, 개조하지 마십시오.
(감전의 우려가 있으며, 고장의 원인이 될 수 있습니다.)
※ 전원코드를 교환할 필요가 있을 때에는 반드시 구입하신 당사 고객센터로 연락하여 주십시오.
전원코드는 당사 엔지니어 또는 자격이 있는 전문 기술자 이외에는 교환할 수 없습니다.
- ⊘ **금지** 전원코드를 과격하게 취급하지 말아주십시오.
(화재의 우려가 있습니다.)

안전을 위한 주의사항

! 주의

- ⊘ **금지** 제품의 기능은 반드시 설치를 완료한 후에 정상적인 급수 조건으로 사용해 주십시오.
(급수가 되지 않은 상태에서 장시간 작동시키면 고장을 일으킬 수 있으며, 비데를 뒤집거나 기울이면 화재의 우려가 있습니다.)
- ⊘ **금지** 화장실 전등이나 환풍기 전원에 연결해 사용하지 마십시오.
(본 제품은 전원이 꺼졌다가 켜지면 노즐이 전후로 1회 움직입니다.
화장실용 전등이나 환풍기 전원에 연결하면 스위치를 조작할 때마다 노즐이 움직이게 되어 고장의 원인이 되며, 스위치가 꺼졌을 때 제품이 동시에 꺼져 제품이 정상 작동되지 않을 수 있습니다.)
- ⊘ **금지** 급수 호수를 꺾거나 손상시키지 마십시오.
(누수가 될 수 있습니다.)
- ⊘ **금지** 시트커버 또는 본체 위에 올려서거나 무거운 물건을 올려놓지 마십시오.
(파손되어 손상 및 고장의 원인이 됩니다.)
- ⊘ **금지** 담뱃불 등 화기류를 가까이 두지 말아주십시오.
(화재의 우려가 있습니다.)
- ⊘ **금지** 청소를 할 때 화장실용 세제, 주택용 세제, 벤젠, 신나, 클렌저, 나일론 수세미 등의 사용은 제품을 손상시키므로 사용하지 마십시오.
(갈라지거나 흠이 나서 상처를 입을 우려가 있습니다.)
- ⊘ **필수** 장기간 사용하지 않을 때에는 전원 플러그를 빼고 양변기 급수밸브는 닫아주십시오.
장기간 경과 후 다시 사용할 때에는 제품을 작동시켜 본체 내 물을 충분히 배출시킨 후 사용해 주십시오.
(물이 변질되어 피부에 염증 등을 일으킬 우려가 있습니다.)
- ⊘ **필수** 누수가 발생할 시 양변기 급수밸브를 닫아주십시오.

설치 전 주의사항

설치 전 주의사항

- 1) 전원은 교류220V(60Hz), 최고소비전력은 1,180W입니다.
반드시 이에 맞도록 배선하여 주시고 화장실 전등 및 환풍기 전원선과 같이 연결하지 않아주시고.
- 2) 전원 코드의 길이는 약 1.3m입니다. 콘센트의 위치는 본체에 전원코드가 노출된 위치로부터 약 1m이내의 물이 쉽게 튀지 않는 벽면에 설치하여 주십시오.
- 3) 가용수압 범위는 68kPa~735kPa(0.7kgf/ar~7.5kgf/or)입니다. 범위에 맞게 설치하여 주십시오.
- 4) 연결호스의 길이는 0.5m입니다. 급수밸브 위치는 본체 급수연결부로부터 0.4m이내가 되게 설치하여 주십시오.

설치 전 준비

1. 양변기 시트 제거

양변기에 설치되어 있는 시트 및 시트커버를 제거하여 주십시오.

※ 그림과 같이 양쪽 고정너트를 화살표 방향으로 돌려서 풀어 내십시오.

※ 이사 등으로 제품을 이전할 필요가 있을 경우를 대비하여 분리한

기존 양변기의 시트 및 시트커버, 시트 고정너트, 패킹 등은

보관하여 주십시오.

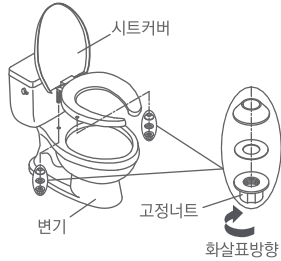

2. 급수 호스 분리 및 T-밸브 연결

1) 양변기 급수밸브를 잠가주십시오.

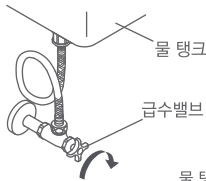

2) 양변기 탱크측 급수 호스를 분리시켜 주십시오.

※ 그림과 같이 급수밸브에 결합된 탱크측 급수 호스의

연결너트를 화살표 방향으로 돌려 분리시켜 주십시오.

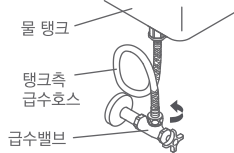

3) 그림과 같이 T-밸브(T형)를 양변기 급수밸브에 결합한 후 탱크측 급수 호스를 연결하여 주십시오.

이때 동봉되어 있는 고무패킹이 누락되지 않도록 주의하여 주십시오. 고무패킹이 없으면 누수가 됩니다.

※ 주의: 급수 연결호스가 꺾이거나 꼬이지 않도록 해주십시오. (누수가 될 수 있습니다.)

T-밸브 체결 시 공구를 사용하여 너무 강하게 조일 경우 누수가 발생할 수 있으니 누수 발생시 재조립하여 주시기 바랍니다.

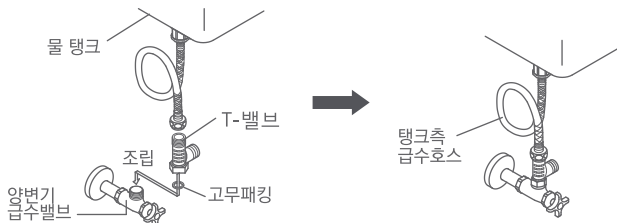

제품 설치

1. 설치 취부판 고정

1) 그림과 같이 설치취부판을 양변기 위에 올려놓고(설치브라켓을 삽입한 상태), 설치취부판에 고정볼트를 결합하여 양변기에 고정시킵니다.

이때 설치취부판이 흔들리지 않도록 공구 등을 이용하여 견고하게 고정해주시시오.

※ 설치취부판의 고정 위치에 따라 제품이 설치되는 위치가 결정됩니다. 제품과 양변기의 크기를 고려해 설치취부판을 적당한 위치로 고정하여 주십시오. 설치 취부판의 위치가 적당하지 않으면 시트가 변기보다 앞으로 튀어나오거나 뒤로 들어갈게 됩니다.

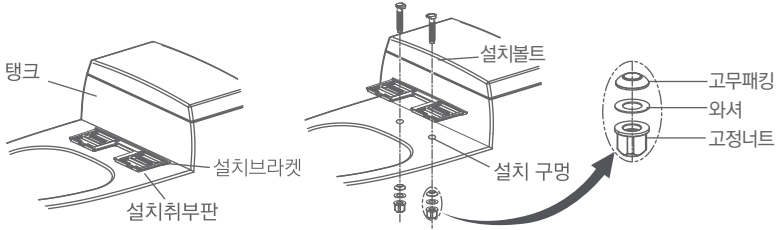

※주의 : 설치취부판이 도기와 평행(휘어지지 않도록)이 되게 고정하여 주십시오.

2. 본체 설치

1) 양변기에 고정된 설치취부판에 본체를 아래와 같이 결합하십시오.

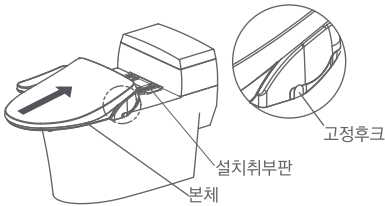

※ 설치취부판의 중심부와 제품 본체의 중앙부를 일치시켜 본체 하단에 형성된 취부판 삽입 홈에 설치취부판이 결합되도록 살며시 밀어 넣는다.

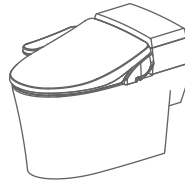

※ 본체 하단부에 형성된 취부판 삽입 홈에 설치취부판이 바르게 결합되면, 본체를 뒤로 완전히 밀어 넣는다. 이때 고정후크락이 걸리는 소리(딸깍)가 나면 결합이 완료된 것입니다.

2) 설치 후 본체를 좌우로 움직여 흔들리는지 확인해 주십시오.

- 본체가 양변기보다 앞으로 나오거나, 뒤로 들어갈게 설치될 경우는 설치취부판 위치를 조정하여 재설치 해주시시오.
- 양변기 핸들 또는 욕실 선반의 간섭에 의해 설치가 제한될 수 있으니 충분히 확인하신 후 설치하시기 바랍니다.

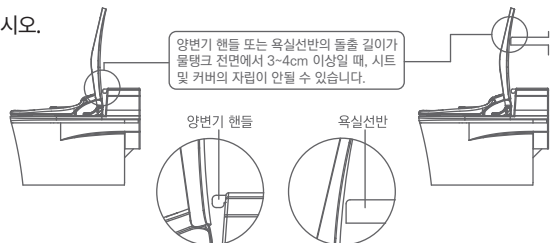

※ 약간의 간섭일 경우에는 비데를 살짝 앞으로 이동시켜 설치하시기 바랍니다.

제품 설치

3. 비데를 도기에서 분리하는 방법

- 1) 본체 우측 고정후크를 누른다.
- 2) 본체를 앞으로 당긴다.

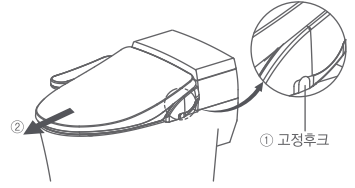

4. 전원 연결

- 1) 전원 플러그를 교류220V 전원 콘센트에 완전히 밀착되게 꽂아 주십시오.

※ 전원을 연결하기 전에 먼저 전원 콘센트의 접지 단자가 접지되어 있는지 확인하여 주십시오.

만약 전원 콘센트의 접지단자가 접지되어 있지 않을 경우에는 전기공사점에 의뢰하여

제3종 접지공사를 하여 주십시오.

※ 경고: 접지는 반드시 하여 주십시오. (감전될 우려가 있습니다.)

※ 처음 전원 플러그를 꽂으면 노즐이 한번 나왔다가 들어갑니다.

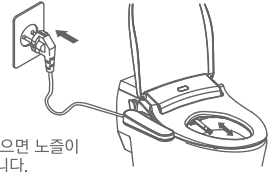

5. 본체 급수부 연결 및 누수 확인

- 1) 그림과 같이 밸브와 본체 하단의 급수연결구 사이를 비데측 급수용 연결호스(길이 약500mm)로 연결하여 주십시오.

※주의: 급수연결호스가 꺾이거나 꼬이지 않도록 해주십시오. (누수가 될 수 있습니다.)

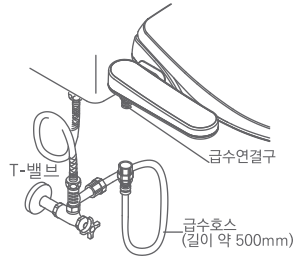

- 2) 정수필터를 설치 할 경우 아래 그림과 같이 설치하여 주십시오.

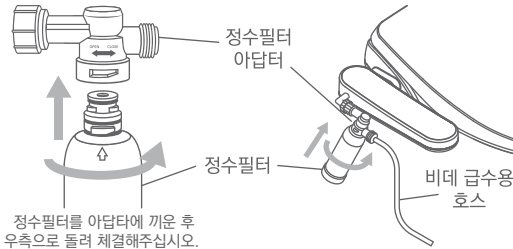

- 3) 급수호스 연결이 완료되었으면 아래와 같이 누수가 있는지 확인하여 주십시오.

양변기 급수밸브를 왼쪽으로 돌려서 연 다음에 연결한 T-밸브, 급수호스등의 연결부에 누수가 있는지 확인하여 주십시오.

만일 누수가 된다면 누수부위에 패킹이 삽입되어 있는지 확인하고, 스페너 등을 이용하여 확실하게 조여 주십시오.

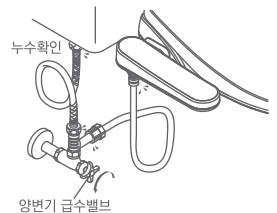

제품 설치

6. 온수탱크에 물채우기

1) 본체 내의 온수탱크에 물이 채워지지 않으면 세정 또는 비데 버튼을 눌러도 노즐에서 물이 나오지 않습니다.(온수온도 LED 3단계 점멸상태)

그림과 같이 시트 왼쪽 착좌센서부를 왼손으로 누른 상태에서 오른손으로 세정 또는 비데 버튼을 눌러주십시오. 노즐이 앞으로 나온 상태에서 물이 채워지기 시작합니다.

※주의: 본체의 기능확인은 반드시 급수밸브를 열어

본체에 급수를 시킨 상태에서 해주십시오.

급수가 되지 않은 상태에서 장시간 작동시키면 고장을 일으킬 수 있습니다.

※ 세정 또는 비데 버튼을 눌러도 노즐이 나오지 않을 때에는

왼손의 위치를 조금 이동시킨 후 다시 한번 버튼을 눌러주십시오.

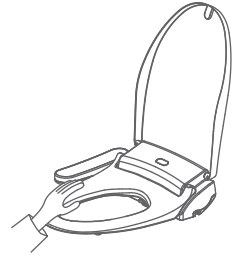

물이 채워지기 시작하면 오른손바닥으로 노즐 앞부분을 가리고 약 1분정도 기다리면 노즐에서 물이 나오기 시작합니다. 물이 나오기 시작하면 온수탱크에 물 채우기가 완료된 것입니다. (온수온도 LED 1단계 점등상태)

※ 손바닥으로 노즐을 가리지 않으면 나오는 물에 옷이 젖을 수 있으므로 주의하여 주십시오.

※ 다음 작동부터는 노즐이 나오면 곧바로 물이 나오므로

옷이 젖지 않도록 주의하여 주십시오.



청소 방법

이 제품의 대부분은 플라스틱으로 되어 있습니다. 플라스틱 수지가 손상되지 않도록 다음과 같이 청소하여 주십시오.

-물기를 제거한 부드러운 천으로 닦아 주십시오.

-오물이 많이 묻었을 때에는 적당하게 희석시킨 주방용세제(중성세제)를 묻혀서 닦은 후 물기를 제거한 부드러운 천으로 깨끗이 닦아 주십시오.

비데 본체와 변기 틈새를 청소하고자 할 때에는 ‘설치방법의 3.비데를 도기에서 분리방법’을 확인하고 분리한 후 청소하시면 편리합니다.

※ 청소 시에는 본 설명서 앞장의 “2.안전상의 주의” 내용을 확인한 후 청소하여 주십시오.

사용 방법

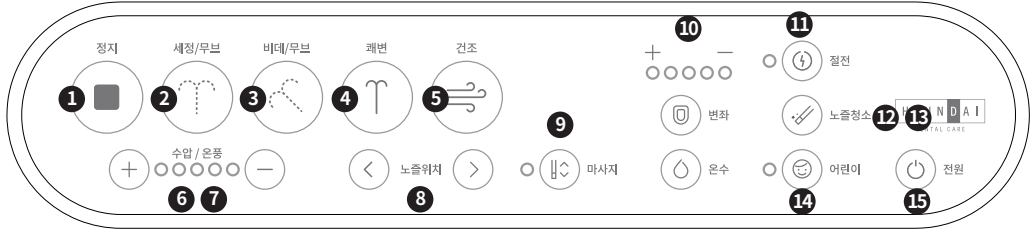

1 정지 버튼

세정, 비데, 래변, 어린이, 노즐청소 기능이 정지됩니다.

2 세정(무브) 버튼

항문을 씻어 줍니다.
세정 작동중에 버튼을 누르면 노즐이 앞/뒤로 움직이며 세정효과를 높입니다.
※ 다시 한번 누르면 “무브”기능만 정지

3 비데(무브) 버튼

여성의 청결을 위한 기능입니다.
비데 작동중에 버튼을 누르면 노즐이 앞/뒤로 움직이며 세정효과를 높입니다.
※ 다시 한번 누르면 “무브”기능만 정지

4 래변 버튼

부드럽고 강력한 물살이 숙변 및 변비 해소에 도움을 주는 기능입니다.

5 건조 버튼

건조 전에 화장지로 물방울을 닦아내면 효과적으로 건조됩니다.

6 수압조절 버튼

세정할 때 나오는 물의 세기를 5단계로 조절할 수 있습니다.

7 온풍조절 버튼

건조할 때 나오는 온풍의 온도를 5단계로 조절할 수 있습니다.

8 노즐위치조절 버튼

세정노즐의 위치를 앞뒤로 조절할 수 있어 사용이 편리합니다.
(◀전, ▶후)

9 마사지 버튼

세정/비데/래변 작동 중에 버튼을 누르면 물의 세기가 강, 약으로 반복되면서 분사되어 마사지 효과를 줍니다.
다시한번 버튼을 누르면 “마사지”기능만 정지됩니다.

10 온도조절 버튼

온수, 시트온도를 사용자의 취향이나 계절에 따라 조절할 수 있습니다.
5단계로 조절할 수 있습니다.

11 절전모드 버튼

미사용 시 온수,히터의 전원을 차단시켜 전기 사용량을 줄일 수 있습니다.

12 노즐청소 버튼(자동)

버튼을 누르면 노즐청소 기능이 작동합니다.
재차 입력 시 노즐이 원위치로 복귀합니다. (착좌 해지 시)

13 노즐청소 버튼(수동)

”노즐청소버튼”을 3초이상 누르면 노즐이 밖으로 나와(2분) 청소시 편리합니다. 청소가 끝나면 “정지” 버튼을 눌러 주십시오.

14 어린이 버튼

어린이 기능 선택 시 기능 설정상태가 LED로 표시되며 착좌를 감지하지 않아도 세정/비데가 작동합니다.
재차 입력 시 어린이기능이 해제됩니다.

15 전원 버튼

전원을 ON/OFF 합니다. (3초 이상 누르면 OFF)

※ 절전모드 기능은 다음과 같이 사용하십시오.





- 거의 사용하지 않는 시간에 절전 스위치를 누르면 전기를 절약할 수 있습니다.
- 절전모드 버튼을 1회 누르면(일반절전) LED(녹색)가 점등되면서 착좌 해지 후 30분까지 설정된 온도를 유지하고 30분 이후부터는 온수(OFF)/변좌(30도)가 유지됩니다. (24시간 후 온수/변좌 히터 OFF)
- 절전모드를 2회 누르면(강화절전) LED(적색)가 점등되면서 온수 및 변좌의 히터를 OFF합니다.
- 절전기능을 중요하고자 할 때는 절전모드 버튼을 눌러 표시램프가 꺼지도록 합니다.
- 절전기능이 작동 중인 상태에서도 사용자가 시트에 앉으면 착좌센서가 “ON”이 되고, 온수히터와 시트히터가 자동으로 작동하여 절전 이전에 설정한 온도까지 온도를 높입니다. (설정온도가 될 때까지 약 5분 걸립니다.)
- 시트에서 사용자가 일어하면 착좌센서가 “OFF”되고, 다시 온수히터와 시트히터가 절전상태로 자동 복귀 됩니다.
- 절전기능이 작동 중인 상태에서도 세정(비데)기능을 사용할 수 있습니다.

서비스를 요청하기 전에

고장 시 확인사항

현상	확인하실 내용	조치방법
모든 기능이 작동되지 않을 때	정전은 아닙니까?	복귀될 때까지 기다립니다.
	전원플러그가 콘센트에서 빠진 것은 아닙니까?	전원플러그를 콘센트에 꽂아주십시오.
세정기능이 작동되지 않을 때	착좌 감지 센서부를 감지시킨 상태에서 사용하였습니까?	착좌 감지 센서부를 감지시킨 상태에서 사용해주십시오.
물이 나오지 않거나 수압이 약할 때	양변기 급수밸브가 완전히 열려 있습니까?	급수밸브를 완전히 열어주십시오.
	노즐이 막혔습니까?	노즐을 청소하십시오.
	수압조절 설정이 약측으로 조절되어 있지는 않습니까?	수압조절 “⊕” 버튼을 눌러주십시오.
	정수필터가 막혀 있지는 않습니까?	정수필터를 교체하여 주십시오.
나오는 물이 따뜻하지 않을 때	온수온도조절이 “꺼짐”상태로 조절되어 있지는 않습니까?	온수온도를 조절하여 주십시오.
	절전기능이 켜져 있지는 않습니까?	“절전모드” 기능을 참조하십시오.
시트가 따뜻하지 않을 때	시트온도조절이 “꺼짐”상태로 조절되어 있지는 않습니까?	시트온도를 조절하여 주십시오.
	절전기능이 켜져 있지는 않습니까?	“절전모드” 기능을 참조하십시오.
온풍이 따뜻하지 않을 때	온풍온도조절이 “꺼짐”상태로 조절되어 있지는 않습니까?	온풍온도를 조절하여 주십시오.

자가진단

고장내용	고장표시(온도조절 표시 점멸)	고장 시 나타나는 증상
단수 또는 수위센서 불량	온도조절 램프 3단계 깜박인다. 	세정수가 나오지 않음. 온수가 나오지 않음.
온 온도센서 수 단선	온도조절 램프 5단계 깜박인다. 	온수가 나오지 않음.
온 온도센서 수 합선	온도조절 램프 4단계 깜박인다. 	모든 세정 기능이 작동되지 않음.
시 온도센서 트 단선	온도조절 램프 2단계 깜박인다. 	시트가 따뜻하게 되지 않음.
시 온도센서 트 합선	온도조절 램프 1단계 깜박인다. 	

제품 규격

구분		내용		
정격		교류220V, 60Hz, 1,180W		
주위사용온도범위		3~40°C		
세정 장치	급수	급수방식	수도직결식	
		사용압력	68kPa ~ 735kPa (권장수압은 98kPa 이상)	
	토수량	세정	약 0.4 ~ 0.7ℓ/분	
		비데	약 0.5 ~ 0.8ℓ/분	
		쾌변	약 0.5 ~ 0.75ℓ/분	
	히터용량		1,100W	
	탱크용량		0.6ℓ	
	토수온도		상온, 34 / 36 / 38 / 40°C	
	안전장치		온도휴즈, 수동복귀식 바이메탈 스위치	
			저수위 감지 플로트 스위치	
난방 변좌	히터용량		55W	
	시트온도		상온, 34 / 36 / 38 / 40°C	
	안전장치		온도휴즈	
건조 장치	히터용량		250W	
	건조온도		상온~45°C (5단계)	
	안전장치		온도휴즈	
전원코드길이		약 1.3m		
제품치수		W476mm D535mm H135mm		
제품중량		약 4kg		

본 규격은 참고용 규격으로서 수치는 현품과 약간 차이가 있을 수 있습니다.



HYUNDAI 현대렌탈케어

1800-8888

www.hdquming.com