

Quming

BIDET

큐밍 비데 사용설명서

Rv.00

The Clean SMART

더클린 스마트

HQB-S300W0B

현대 큐밍 고객님,

고객님, 현대 큐밍 비데를 사용하여 주셔서 감사합니다.

안전하고 올바른 사용을 위해서는 반드시 본 사용설명서를 읽어주시기 바랍니다.

목차

- | 03 | 안전을 위한 주의사항
- | 08 | 제품의 특징
- | 09 | 각 부의 명칭
- | 10 | 조작부 기능 설명
- | 11 | 설치하기 전에
- | 12 | 설치방법
- | 15 | 시운전
- | 16 | 기본기능
- | 21 | 전문가모드
- | 25 | 유지관리
- | 24 | 자가진단표
- | 28 | 제품 규격
- | 29 | 기능구분표

안전을 위한 주의사항

최신 순간온수 기술

최신기술의 세라믹히터를 적용해서 사용시간의 제약없이 끊임없는 온수 사용이 가능합니다.

터치 조작부

IPX8에 준하는 완벽한 방수성을 확보한 터치조작부를 적용하여 고온다습한 환경에서도 고장 염려없이 편리하게 사용할 수 있습니다. (사이드 조작부 모델에 한정)

IPX5 방수등급

IPX5 방수등급 설계가 적용되어 보다 안전하게 제품을 사용하실 수 있습니다.

세정/비데

사용자가 원하는 온도에 맞춰 끊임없는 온수로 깨끗하게 세정할 수 있습니다.

쾌변세정

특허받은 노즐구조에서 나오는 강력한 물줄기가 배변을 유도합니다.

터보모드

보다 강력한 물줄기를 원하는 고객을 위해 기존 보다 2배 강해진 수압으로 세정이 가능합니다.

공기방울세정

특수설계된 노즐구조가 에어를 혼입시켜 강력 하면서도 부드러운 물줄기로 세정이 가능합니다.

스테인리스

부식 및 오염에 강한 풀스테인리스 노즐을 적용 해서 보다 깨끗한 사용환경을 제공합니다.

멀티컬러 조명등

다양한 컬러의 조명등을 제공하며 야간에 별도의 조명을 켜지 않아도 화장실 사용이 가능합니다.

안전을 위한 주의사항

2가지 절전모드

2가지 절전모드를 사용하여 전기료를 최대한 절감 할 수 있도록 도와줍니다.

2가지 셀프클리닝 모드

2가지 노즐 클리닝 모드를 활용해서 항상 깔끔한 환경에서 제품을 사용할 수 있습니다.

노즐/건조 오염방지 커버

노즐 및 건조부가 외부로 노출되지 않게 설계하여 외부오염을 방지하며 손쉽게 외관을 청소 할 수 있습니다.

노즐팁 집중케어 셀프클리닝

사용 중 오염된 노즐팁 부분만을 집중적으로 세척하는 기능으로 보다 위생적인 사용환경을 제공합니다.

Quiet (저소음) 비데

최신 웨이브코트를 기술 적용으로 조용한 환경에서 펌프모터가 뿜어내는 시원한 물줄기를 이용하실 수 있습니다.

강화된 풍량의 터보건조

보다 풍부한 풍량과 개선된 건조부위 설계로 신속하고 따뜻한 건조기능을 경험하실 수 있습니다.

높이 자동조절 시트

양변기마다 틀린 울퉁불퉁한 표면에 완벽한 안착이 가능하도록 시트를 설계하여, 시트 깨짐 현상을 줄여 줍니다.

메모리 기능 (사용자설정)

온수온도, 변좌온도, 수압세기, 노즐위치, 건조온도, 무브, 마사지를 원하시는 설정으로 미리 저장해 놓을 수 있습니다.

안전을 위한 주의사항

경고

지시사항을 위반하였을 경우 감전이나, 화재, 사망, 신체에 크게 위험 또는 재산상에 큰 손실을 불러올 수 있습니다.

- 임의로 제품을 분해하거나 개조, 수리하지 마세요.
- 젖은 손으로 전원플러그를 꽂거나 만지지 마세요.
- 제품 본체나 전원플러그에 물을 뿌리지 마세요.
- 손상된 전원코드나 콘센트는 사용하지 마세요.
- 이 기기는 접지해야 하며 콘센트는 반드시 접지단자 부착형콘센트를 사용하세요.
- 전원플러그는 220V 제품 전용 콘센트에 바르게 꽂아 주세요.
- 담배나 화기류를 제품에 가까이 놓거나 제품에 버리지 마세요.
- 공업용수의 수도에 연결하지 마세요.
- 변기에 설치 완료 전 제품에 전원을 연결하지 마세요.
- 전원코드가 파손된 경우에는 위험이 생기지 않도록 반드시 제조사, 서비스 대리점 또는 유자격 기술자에 의해 코드 교환을 해 주세요.
- 건조기능이 있는 경우 온풍구를 막거나 온풍구에 물건이나 손을 넣지 마세요.
- 제품 청소시 변기에서 분리할 때는 반드시 전원플러그를 먼저 뽑아 주세요.
- 습기가 심한 환경에서는 사용하지 마시고, 바로 환기하여 습도를 없앤 후 사용해 주세요.
- 제품이 물에 침수되거나 부품이 물에 젖었을 경우 사용하지 마시고, 서비스센터에 연락주세요.
- 이 기기는 신체, 감각, 정신 능력이 결여되어 있거나 경험과 지식이 부족하여 감독이나 지시 없이는 안전하게 기기를 사용할 수 없는 사람(어린이 포함)이 사용하도록 만들어지지 않았습니다.

안전을 위한 주의사항

주의

지시사항을 위반하였을 경우, 다치거나, 재산상의 손해를 불러올 수 있습니다.

- 제품위에 올라가거나 무거운 물건을 놓지 마세요.
- 변좌 뚜껑을 강제로 닫지 마세요.
- 변좌 뚜껑에 무리하게 기대지 마세요.
- 제품 파손의 원인이 될 수 있으니 조작부를 너무 강하게 누르지 마세요.
- 제품 변색의 원인이 될 수 있으니 청소할 때 화장실용 산성, 알칼리성 세제 또는 벤젠 등을 사용하지 마시고, 반드시 중성세제를 사용해 주세요.
- 제품 근처에서 헤어스프레이나, 에어로솔 방향제를 사용하지 마세요.
- 연결호스를 밟거나, 구부리거나 또는 무리하게 잡아 당기지 마세요.
- 변좌에 장시간 앉아 있을 경우 저온화상에 주의하세요.
- 몸이 불편하시거나, 사용이 익숙하지 않은 어린이가 사용할 경우 안전을 위해 시트 및 온수온도를 반드시 “저”단에 설정하고 사용할 수 있도록 해 주세요.
- 장시간 사용하지 않을 때에는 전원플러그를 뽑고 제품에서 물을 빼 주세요.
- 제품이 고장난 상태로 사용하지 마세요.
- 제품 설치시 제품본체에서 “딸깍” 소리가 날때까지 밀어 완벽하게 설치해 주세요.
- 호스 연결부위에서 물이 새거나, 연결호스에 파손이 있을 경우 물을 잠그시고 서비스센터에 연락 주세요.
- 제품을 분리하여 뒤집어 놓지 마세요.
- 어린이들이 제품을 가지고 장난치지 않도록 주의해 주세요.

안전을 위한 주의사항

주의

지시사항을 위반하였을 경우, 다치거나, 재산상의 손해를 불러올 수 있습니다.

괘 변

- 괘변 기능 사용 후 직장내의 물을 완전히 제거하지 않으면 배가 더부룩하거나 불편할 수 있으므로, 반드시 아랫배에 힘을 줘서 확실히 제거하세요.
- 특히 치질이나, 항문질환이 있을 경우 사용 전 반드시 의사와 상의하세요.
- 과도한 사용은 배변기능을 악화시킬 수 있습니다.

터보모드

- 터보모드 사용시 수온에 따라 온수 온도에 영향을 미칩니다. 이는 안전을 위한 것이며 고장이 아닙니다.
- 특히 치질이나, 항문질환이 있을 경우 사용 전 반드시 의사와 상의하세요.
- 과도한 사용은 배변기능을 악화시킬 수 있습니다.

비데외관 청소

- 비데외관은 정품 플라스틱으로 만들어져 있어, 표면이 거친 청소도구, 락스나 번기세정제 등 강한 세제로 청소할 경우 갈라짐, 변색 등 손상을 초래할 수 있으며, 이로 인한 손해는 보증기간내라도 품질보증 대상이 아닙니다.
- 비데 주변에서 헤어스프레이, 에어로솔로 된 방향제 사용이나 과도한 바디로션 사용 후 시트에 앉을 경우 변좌의 변색 등 외관의 손상을 초래할 수 있으며, 이로 인한 손해는 보증기간내라도 품질보증 대상이 아닙니다.

급수호스 및 전원코드 이물질 제거

- 비데 또는 양변기 청소시 세제가 급수호스 및 전원코드에 장기간 노출되면 파손 및 변색의 우려가 있으며, 이로 인한 손해는 보증기간내라도 품질보증 대상이 아닙니다.
- 청소시 유의해 주시고, 세제에 노출되었을 경우 즉시 깔끔하게 제거해 주세요.
- 기기와 함께 공급된 새 호스 세트를 사용하여야 하며 낡은 호스 세트는 재사용하지 않는 것이 좋습니다.

제품의 특징

주의

지시사항을 위반하였을 경우, 다치거나, 재산상의 손해를 불러올 수 있습니다.

필터 사용

- 수돗물에서 녹물이 나오는 사용환경의 경우에는 제품 내부오염 및 누수를 초래할 수 있습니다. 이 경우 반드시 정품 정수필터를 사용하세요.

순간 온도

- 본 제품은 전기로 절감효과가 큰 순간온수기능이 내장된 제품입니다. 다만, 너무 추운 지역에서 높은 단계의 수압으로 사용시에는 온수가 설정한 온도에 못 미치는 경우가 발생 할 수 있으며, 이는 고장이 아닙니다. 사용시 수압을 낮추시면 좀 더 따뜻한 온수로 사용이 가능합니다.

건조 기능

- 좀 더 효과적인 건조기능을 사용하시려면 세척 후 소량의 휴지를 사용해서 물기를 제거 후 사용하시면 더욱 효과적입니다.
- 온풍건조의 온도는 같은 설정이라도 주변의 온도에 따라 달라질 수 있으며, 특히 겨울철 추운 환경에서의 사용은 온풍온도가 여름철보다 낮을 수 있습니다. 이는 고장이 아니며 주변온도가 낮아 발생하는 자연스러운 현상입니다.

변기 평탄도

- 본 제품은 변기평탄도가 좋지 않은 표면에서도 변기가 잘 안착되도록 설계가 되어 있으니 정도에 따라 비데 변좌의 뒤쪽이 변기에서 들 뜨는 경우가 발생할 수 있습니다.
- 본 현상은 변좌 및 비데본체에 무리를 줄 수 있으며, 외관깨짐 등의 손상을 초래할 수 있습니다. 이 경우 비데제품의 고장이 아니어서 보증기간내라도 품질 보증 대상이 아닙니다.
- 이러한 현상이 발생할 경우, 판매처 또는 제조사에 연락하여 별도의 조치를 받으시기 바랍니다.

각부의 명칭

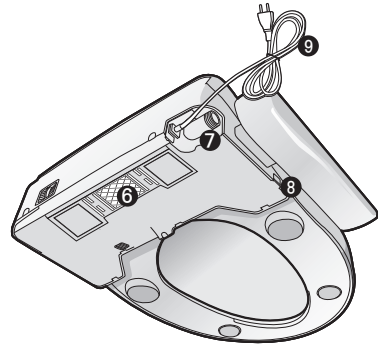
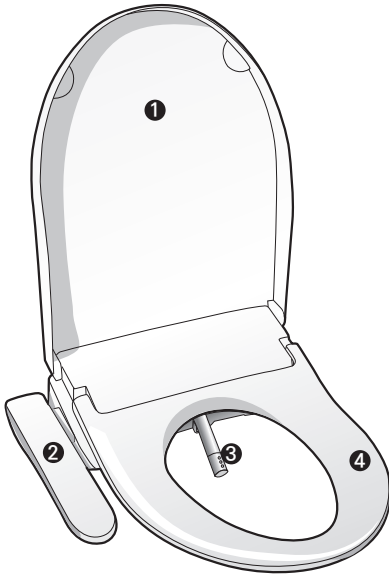

- | | | |
|---------------|----------|-------------------|
| ① 변좌커버 (시트커버) | ② 터치조작부 | ③ 노즐 (세정, 비데, 쾌변) |
| ④ 변좌 (시트) | ⑤ 제품분리레버 | ⑥ 고정브라켓 |
| ⑦ 입수부 | ⑧ 조명등 | ⑨ 전원코드 |

설치 부속품

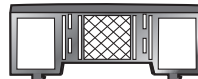
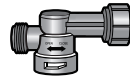

급수호스(비데용)

브라켓홀더

고정브라켓

원터치 정수필터

조작부 기능 설명

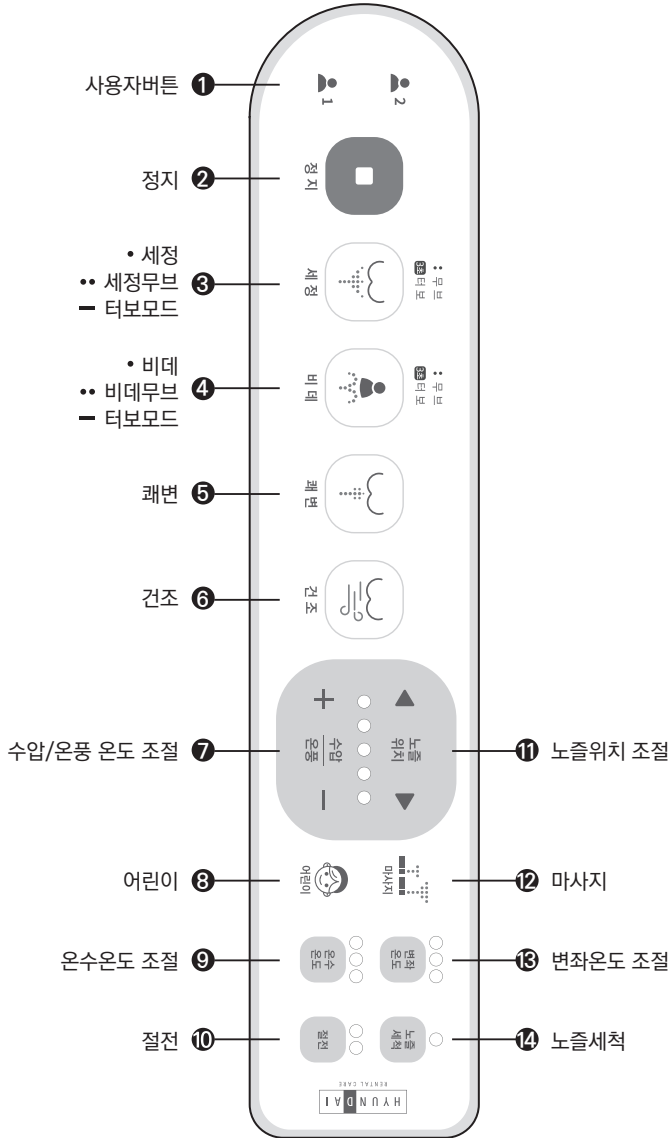

• 한번 선택 / .. 한번 더 선택 / - 3초이상 길게 선택

설치하기 전에

주의

제품설명서의 설치부분을 다 읽은 후 설치를 진행하세요!

제품설명서의 설치부분을 다 읽은 후 설치를 진행하세요.

설치하려는 변기가 설치환경에 맞는지 확인 해 주세요.

사이즈 적합여부, 고정볼트 간격 적합여부, 잠금밸브 유무, T-valve 설치공간 유무, 플렉서블(휘어지는)호스 설치 유무 등

기본적으로 일자 또는 십자 스크류드라이버, 렌치 및 몽키스패너가 있어야 설치가 가능합니다.

설치환경에 따라 테프론테이프가 필요할 수 있습니다.

모든 제품은 공장에서 깨끗한 수돗물로 테스트 된 제품이며, 이에 소량의 습기 또는 물이 내부에 남아 있을 수 있으며 이는 정상입니다.

제공된 부품을 사용하지 않고 설치된 경우 품질에 이상을 초래할 수 있으며, 이로 인한 고장은 품질보증대상에서 제외됩니다.

설치방법

1. 기존의 양변기 시트를 분리하세요.

고정너트를 풀고 시트와 뚜껑을 떼어 내세요.

떼어난 시트와 뚜껑, 고정너트는 나중에 사용할 수 있으니 잘 보관해주세요.



2. 급수밸브를 잠그고, 물탱크의 물을 완전히 비워 주세요.

오직 찬물 급수파이프에만 연결해 주세요.

완전히 비우지 않으면 호스를 분리할 때 물이 새어 나올 수 있습니다.

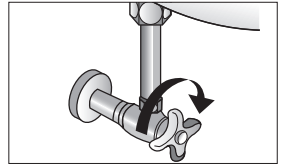

3. 급수호스를 분리하고 T-valve를 설치해 주세요.

호스를 분리할 때 호스에 있는 물이 흘러 나올 수 있습니다.

호스 및 T-valve에 있는 고무패킹이 누락되지 않도록 주의해 주세요.

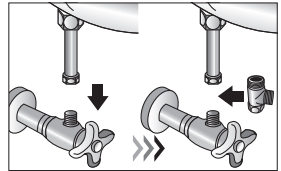

4. 고정브라켓을 설치하세요.

양변기의 고정구멍에 상부체결고무볼트의 몸통 전체를 삽입해 주세요.(바깥에서 볼트 머리부분만 보이도록)

고무볼트의 머리부분에 맞게 고정브라켓을 올려놓은 신 후 브라켓 홀더를 위치 시켜주세요.

상부체결금속볼트를 브라켓홀더/브라켓을 순으로 관통해서 상부 체결고무볼트의 구멍에 삽입 후 일자 또는 십자 드라이버를 활용해서 흔들리지 않도록 끝까지 조여 주세요.

일부 변기는 특수한 디자인으로 인해 설치 및 고정이 되지 않을 수 있으며, 이 경우 고객센터에 연락해서 다른 방법으로 고정하세요.

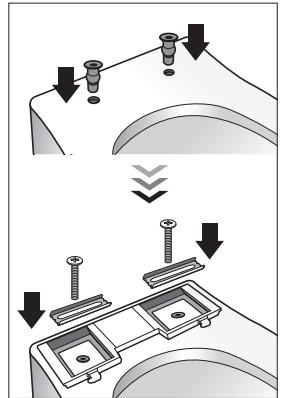

설치방법

5. 제품 본체를 고정브라켓에 밀어 넣으세요.

- "딸깍" 소리가 날 때까지 밀어 넣으세요. 그렇지 않을 경우 사용 중 분리될 수 있습니다.
- 변기보다 튀어 나오거나, 들어가 있으면 본체를 분리하고, 고정 브라켓의 위치를 맞게 조정한 후 다시 설치해 주세요.

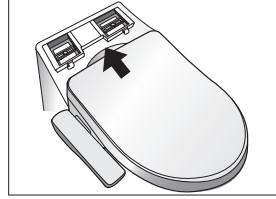

6. 비데 호스를 제품본체에 연결해 주세요.

- 제품의 입수부는 회전형이며 뒤쪽방향으로 돌려서 비데 호스를 연결해 주세요.
- 비데호스 연결 후에는 옆쪽으로 원위치 시켜 주세요.
- 반대쪽 비데 호스를 T-valve에 연결해 주세요.
- 연결시 고무팩킹이 누락되지 않도록 주의해 주세요.

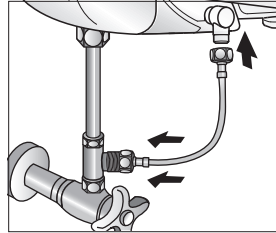

설치방법

원터치 정수필터 설치방법

- 사용환경이 녹물이 나오거나, 지하수를 사용하거나, 석회질인 많은 물을 사용하는 경우 정수필터의 사용은 제품의 수명을 연장 시킬 수 있습니다.
- 설치위치는 비데 호스와 비데 입수부 사이입니다.
- 필터 교체주기는 4~6개월이나, 사용주기 및 사용환경에 따라 달라 질 수 있습니다.
- 권장 교체주기를 지나 사용하시는 경우 물의 오염, 필터막힘으로 인한 누수가 발생할 수 있으며, 이 경우 품질보증대상에서 제외 되오니 주기적으로 교체해 주세요.

- ① 원터치 필터용 아답터를 비데 호스와 비데 입수부 사이에 연결해 주세요.

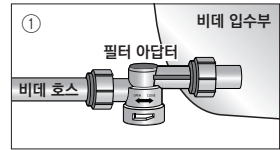

- ② 필터를 아답터에 삽입해 주세요.(그림처럼 필터의 화살표가 아답터의 앞, 뒤를 향한 상태에서 넣어주세요.)

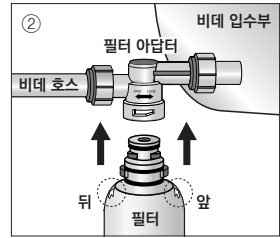

- ③ 원터치 필터를 아답터에 삽입 후 우측으로 돌려 체결해 주세요.(필터의 화살표와 아답터 구멍이 일치하도록 필터를 돌려주세요.)

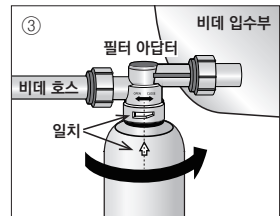

- ※ 필터 교체 시 원수를 잠그고 필터를 교체해 주세요.
필터 분리, 체결 및 설치 시 반드시 수직방향으로 세워서 작업해 주세요.
필터 교체 시 필터 내부 수압으로 인해 소량의 물이 될 수 있습니다.
필터 교체 후 제품을 동작시켜 이상유무를 확인해 주세요.

시운전

1. 급수밸브를 열어주세요.

- 양변기의 물탱크에 물이 차는지 확인하세요.

2. T-valve 및 호스 연결부위를 포함하여 모든 연결부위에 누수가 없는지 확인하세요.

- 누수가 발생할 경우 너트의 조임상태와 고무패킹 누락여부를 확인하시고, 설치환경에 따라 테프론테이프가 필요할 수 있습니다.

3. 전원플러그를 콘센트에 꽂으세요.

- 젖은 손으로 콘센트를 절대로 만지거나 꽂지 마세요.

4. 초기동작 여부를 확인하세요.

- 조명등이 깜빡거리면서 노즐이 나왔다가 들어가며, 잠깐 동안 동작여부를 확인하는 과정이 진행됩니다.

기본기능

인체감지센서 (사용준비)

- 변좌에 앉을 때 인체감지 센서부 위에 앉으세요.
- 옷 또는 기타 이물질로 인해 센서부가 가려지게 되면 인체 감지를 하지 못해 비데가 작동하지 않습니다.
- 사용 도중에 자리에서 일어나면 안전을 위해 사용하던 기능이 멈춥니다.

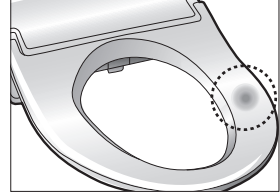

세정/비데/쾌변

- 기능을 선택하시면 노즐이 셀프크리닝 작동 후 토출되며 세정/비데/쾌변이 동작합니다.
- 선택기능을 사용 중 한번 더 선택하시면 무브기능이 실행되고 또 다시 한번 선택하시면 무브기능이 종료됩니다. 단, 쾌변기능에서는 안전을 위해 무브기능이 작동하지 않습니다.
- 선택기능 종료 후에는 노즐이 제품속으로 복귀하면서 셀프 크리닝을 다시 한번 실시합니다.
- 쾌변기능은 안전을 위해 과용을 삼가해 주시고, 민감하시분들은 반드시 의사와 상의 후 사용해 주세요.
- 추운환경에서 사용시 온수온도 관련하여서는 앞쪽의 사용상의 주의사항을 참조하세요.



터보모드

- 세정/비데 버튼을 3초간 누르시면 일반수압을 건너뛰고 바로 터보모드 3단으로 동작합니다.
- 세정/비데 사용 중 좀 더 강한 수압을 원하시면 해당기능의 버튼을 3초간 누르시면 터보모드 3단으로 변경됩니다.
- 선택기능을 사용 중 한번 더 선택하시면 무브기능이 실행되고 또 다시 한번 선택하시면 무브기능이 종료됩니다.
- 터보모드를 해제하시려면 해당 기능을 다시 3초간 누르시면 일반 수압모드로 변경되며, 수온도 원래대로 돌아옵니다.
- 터보모드는 강력한 수압을 제공하기에 민감하심 분들은 과용을 삼가해 주시고, 의사와 상의 후 사용해 주세요.



기본기능

어린이세정(전자동 세정)

- 어린이 또는 노약자를 위한 기능이며, 해당 기능을 선택하시면 세정부터 건조까지 한번에 실행할 수 있습니다.
- 비데 20초, 무브 20초, 마사지+무브 20초, 건조 2분으로 총 3분이 연속적으로 실행됩니다.



건조

- 건조버튼을 누르면 건조가 실행되며, +/-버튼 또는 노즐 위치 버튼으로 온도를 5단계로 조절 할 수 있습니다.
- 추운 환경에서 사용시 온풍온도 관련하여서는 앞쪽의 사용상의 주의사항을 참조하세요.



정지

- 기능 사용 중 정지버튼을 선택하면 기능이 정지됩니다.



마사지

- 세정/비데/궤변 사용 중 마사지 버튼을 선택하면 해당기능에 마사지기능이 더해집니다.
- 마사지기능을 멈추기 위해서는 마사지 버튼을 한번 더 선택하세요.
- 세정/비데/궤변 사용 중 마사지 버튼을 누르면 수압이 강/약을 반복하며 마사지효과를 보실 수 있습니다.



수압

- 세정/비데/궤변 사용 중 +/- 버튼으로 수압을 조절할 수 있습니다.
- 평소보다 수압이 약해졌다거나 느끼시면 급수여과망에 이물질이 끼어 있을 수 있습니다. 정기적으로 점검하여 이물질이 있을 경우 청소해 주세요. 청소방법은 “필터청소”를 참조해 주세요.

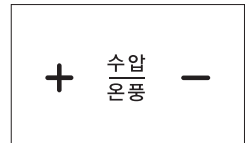

기본기능

노즐위치

- 세정/비데/쾌변 사용 중 ◀▶ 버튼을 눌러 노즐의 위치를 사용자에게 맞게 조절 할 수 있습니다.

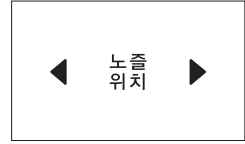

변좌온도

- 변좌온도를 4단계로 조절할 수 있습니다.
- 버튼을 누를 때마다 아래와 같은 순서로 온도를 조절할 수 있습니다.
- 상온 -> 저 -> 중 -> 고 -> 상온
- 저온화상방지변좌온도가 “중” 또는 “고” 설정되어 있는 상태에서 15분이상 연속적으로 사용하게 되면 저온화상을 방지하기 위해 설정 온도와 상관없이 자동으로 35~36도로 낮춰집니다.(1도씩 낮아짐 :15분 1도, 20분 1도, 25분 1도, 30분 1도)
- 이 제품은 안전을 위해 저전력을 사용합니다. 이로 인해서 제품초기 전원 공급 후 시트온도가 설정온도에 다다른데 다소 시간이 걸릴 수 있습니다.



온수온도 조절

- 온수온도를 4단계로 조절할 수 있습니다.
- 버튼을 누를 때마다 아래와 같은 순서로 온도를 조절할 수 있습니다.
- 상온 -> 저 -> 중 -> 고 -> 상온
- 가장 최신의 기술을 적용한 순간온수 가열방식 제품으로 평소 대기 상태에서는 온수기능을 위해 전기를 전혀 소모하지 않아 전기료가 절감됩니다.
- 혹한기 또는 제품이 추운 곳에 설치되었을 경우에는 온수가 설정된 온도에 다소 미치지 않을 수 있습니다. 이는 정상이며, 고장이 아닙니다.



슬립모드

- 착좌 상관없이 절전 버튼을 3초간 길게 누르면 슬립모드로 전환됩니다. 다시 1초를 누르면 슬립모드가 해제됩니다.

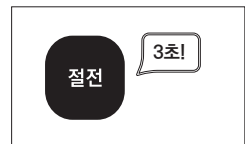

기본기능

절전

- 절전버튼을 선택하면 절전모드 1이 실행되며, 한번 더 선택하면 절전모드 2가 실행됩니다.
- 절전모드를 취소하기 위해서는 한번 더 선택해 주세요.
일반모드(절전상태 아님) -> 절전모드 1 -> 절전모드 2 -> 일반모드(절전상태 아님)

절전모드 1 (일반절전)

시트온도가 절전모드 1에서는 저온 34->28 / 중온 37->30 / 고온 40->32로 설정되며, 사람이 변좌에 앉으면 절전모드가 자동으로 해제되고 기존에 설정한 온도로 유지됩니다. 사용 후에는 다시 절전모드가 자동실행되며 저온 34->28 / 중온 37->30 / 고온 40->32로 설정됩니다.

절전모드 2 (파워절전)

시트온도가 설정온도와 상관없이 "꺼짐"으로 유지되며, 사람이 변좌에 앉으면 절전모드가 자동으로 해제되고 기존에 설정한 온도로 유지됩니다. 사용 후에는 다시 절전모드가 자동실행되며 온도가 "꺼짐"으로 유지됩니다.

절전모드 2에서는 조명등의 조도가 낮아지며 사람이 변좌에 앉으면 원래대로 밝아졌다가 사용 후 다시 조도가 낮은 상태로 돌아가 저전력 소비상태를 유지합니다.

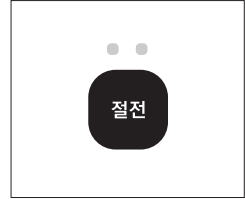

조명등

- 시트에 앉은 상태에서 노즐세척 버튼을 선택하면 7가지 모드의 조명등을 설정할 수 있습니다.
- 제품초기 설정은 화이트/켜짐으로 설정되어 있으며, 아래와 같은 순서로 변경하실 수 있습니다.
화이트->스카이블루->프리티엘로우->프린세스핑크->하레드->블루->그린->꺼짐
- 절전모드 2에서는 조명등의 조도가 평소보다 낮아지며, 사람이 변좌에 앉으면 원래대로 밝아졌다가 사용 후 다시 조도가 낮은 상태로 돌아갑니다.



제품초기화

- 시트에 앉지 않은 상태에서 정지버튼을 빠르게 4회 누르시면 사전에 저장해 놓은 모든 정보가 삭제되어 공장초기화 상태로 복원됩니다.



기본기능

노즐세척

- 사용자가 청결을 위해 노즐을 수동으로 청소할 수 있는 기능이며 2가지 세척모드가 있습니다.

노즐세척모드 1 (노즐 전체케어 모드)

변좌에 앉지 않은 상태에서 노즐세척버튼을 한번 짧게 선택하시면 노즐이 전체적으로 3회 상온의 물로 자동 세척됩니다.

노즐세척모드 2 (노즐팁 집중케어 모드)

변좌에 앉지 않은 상태에서 노즐세척버튼을 길게 3초간 선택하시면 고온의 물로 노즐팁 부분을 40초간 집중적으로 세척하게 되며, 이후에 노즐이 토출된 상태에서 정지됩니다.

이 때 소비자가 청소도구로 청소하실 수 있으며, 청소가 끝난 후 노즐 세척버튼 또는 정지버튼으로 노즐을 복귀시킬 수 있습니다.

- 노즐세척과정 없이 노즐이 나와서 멈추게 하고 싶으면, 변좌에 앉지 않은 상태에서 노즐세척 버튼을 길게 3초간 선택한 후 다시 한번 노즐세척 버튼을 한번 가볍게 선택해 주세요. 노즐팁 집중세척 없이 노즐이 토출 되어 바로 소비자가 청소도구로 청소하실 수 있습니다.
- 노즐세척모드 1 또는 2를 실행 후 정지버튼으로 종료시키지 않으면 약 5분 후에 노즐이 들어가며 자동으로 종료됩니다.



사용자 설정 저장

- 매번 번거롭게 원하시는 설정으로 변경하지 않고 한번에 변경할 수 있는 기능입니다.
- 온수온도, 변좌온도, 수압세기, 노즐위치, 건조온도를 미리 저장해 놓을 수 있습니다.
- 선호하는 설정에 따라 제품을 사용하신 후 정지 상태에서 저장하시고자 하는 사용자 버튼을 3초이상 길게 누르시면부터 1회와 함께 저장됩니다.
- 최대 2명까지 저장할 수 있습니다.
- 기존에 저장되어 있는 곳에 새롭게 설정이 가능하며, 이 경우 기존 내용은 지워지고, 새로운 설정으로 저장됩니다.
- 사용자 1번 사용시 절전 LED 적색/녹색이 켜지고 녹색만 1회 깜박입니다.
- 사용자 2번 사용시 절전 LED 적색/녹색이 켜지고 녹색만 2회 깜박입니다.

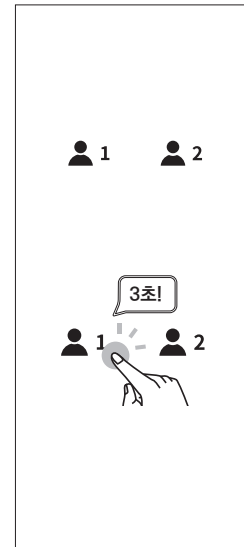

전문가 모드

Expert mode (전문가 모드)

사용자의 편의에 따라 일부 기능을 설정 또는 해제할 수 있는 기능들입니다. 전문가사용자들을 위한 모드로 복잡한 설정과정이 있을 수 있습니다.

전문가 모드 진입 및 해제

- 시트에 앉지 않은 상태에서 정지버튼을 누른 후 노즐세척 버튼을 2초간 길게 눌러 주세요.(진입 및 해제 동일)
- 노즐세척 LED가 깜빡이면서 전문가 모드 진입상태임을 알려줍니다.
- 이 때 인체감지센서는 강제로 해제된 상태이며, 별도의 전문가 모드 해제가 없으면 20분 후 자동으로 해제됩니다.

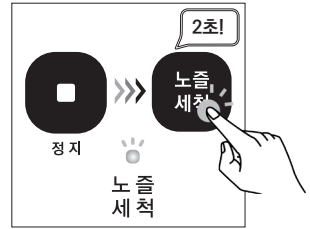

착좌 센서 설정 및 해제

- 착좌 센서 해제시 전문가 모드 진입후 착좌 센서를 살짝 터치하면 조작부의 수압, 노즐위치에 LED 불이 꺼집니다.
- 착좌 해제 후 다시 착좌 센서를 살짝 터치하면 조작부의 수압, 노즐위치에 LED 불이 켜집니다.

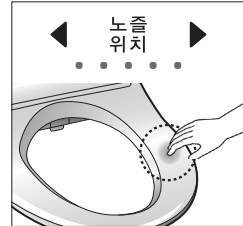

세정/비데/쾌변 동작시간 조절

- 착좌 센서 설정을 한 경우 해제 후 사용가능합니다.
- 세정버튼을 누른 상태에서 온수버튼을 짧게 눌러 주세요.
- 온수온도 LED가 아래와 같이 순차적으로 변하면서 세정 동작시간을 조절할 수 있습니다. 1분 (절전) -> 2분(저온 점열) -> 3분 (중온 점열) -> 5분 (고온 점열)
- 비데 및 쾌변 설정은 세정과 동일한 방법으로 설정가능합니다.
- 제품 초기에는 2분으로 설정되어 있습니다.

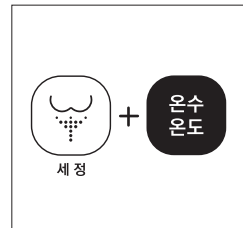

전문가 모드

건조 동작시간 조절

- 착좌 센서 설정을 한 경우 해제 후 사용가능합니다.
- 건조버튼을 누른 상태에서 온수버튼을 짧게 눌러 주세요.
- 온수온도 LED가 아래와 같이 순차적으로 변하면서 건조 동작시간을 조절할 수 있습니다. 1분 (절전) → 2분(저온 점멸) → 3분 (중온 점멸) → 5분 (고온 점멸)
- 제품 초기에는 3분으로 설정되어 있습니다.

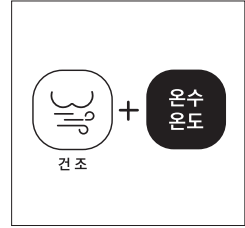

어린이세정 동작시간 조절

- 착좌 센서 설정을 한 경우 해제 후 사용가능합니다.
- 어린이버튼을 누른 상태에서 온수버튼을 짧게 눌러 주세요.
- 온수온도 LED가 아래와 같이 순차적으로 변하면서 비데 동작시간을 조절할 수 있습니다. 30초 (절전) → 60초(저온 점멸) → 120초 (중온 점멸) → 180초 (고온 점멸)
- 30초(절전) → 10초 비데 → 10초 무브 → 10초브+마사지 60초(저) → 20초 비데 → 20초 무브 → 20초 무브+마사지 120초(중) → 40초 비데 → 40초 무브 → 40초 무브+마사지 180초(고) → 60초 비데 → 60초 무브 → 60초 무브+마사지
- 비데 20초, 무브 20초, 마사지+무브 20초, 건조 2분으로 총 3분이 연속적으로 실행됩니다.
- 제품 초기에는 60초로 설정되어 있습니다.

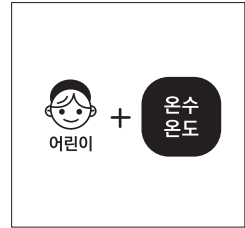

어린이건조 동작시간 조절

- 착좌 센서 설정을 한 경우 해제 후 사용가능합니다.
- 어린이 버튼을 누른 상태에서 변좌온도 버튼을 짧게 누르세요.
- 변좌온도 LED가 아래와 같이 순차적으로 변하면서 세정 동작시간을 조절할 수 있습니다. 30초 (절전) → 1분 (저온 점멸) → 2분 (중온 점멸) → 3분 (고온 점멸)
- 제품 초기에는 2분으로 설정되어 있습니다.

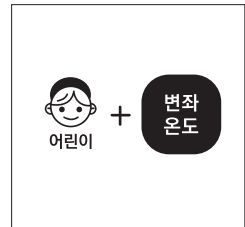

전문가 모드

자동마사지 설정모드 진입

- 착좌 센서 설정을 한 경우 해제 후 사용가능합니다.
- 수압/온풍의 +/- 버튼을 동시에 누르시면 자동마사지 설정 모드로 진입합니다.
- 세정버튼을 3초간 길게 누르시면 부저음 1회 (절전 LED 2개 점멸)와 함께 세정마사지가 설정되며, 다시한번 3초간 누르시면 부저음 2회 (절전 LED 1개 점멸)와 함께 세정마사지 설정이 해제됩니다.
- 비데 및 쾌변 설정은 세정과 동일한 방법으로 설정가능합니다.

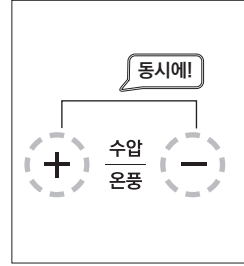

자동무브설정

- 착좌 센서 설정을 한 경우 해제 후 사용가능합니다.
- 노즐 위치 ◀ ▶ 버튼을 동시에 누르면 자동무브 설정에 진입합니다.
- 세정버튼 3초간 길게 누르면 부저음1회 및 절전 LED 2개가 점멸 하면서 세정 자동무브가 설정됩니다. 해제시 세정 버튼 3초간 길게 누르면 부저음 2회 절전 LED 1개 점멸과 세정자동무브 해제됩니다.
- 비데 및 어린이 자동무브 설정은 세정과 동일한 방법으로 설정가능합니다.
- 어린이버튼을 3초간 길게 누르면 초기에 자동무브+마사지 설정되어 있으며, 다시한번 3초간 누르시면 부저음 2회(절전 LED 1개 점멸)와 함께 어린이마사지 설정이 해제됩니다.

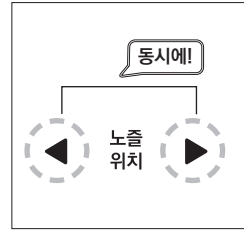

무음 모드

- 착좌 상관없이 정지 버튼을 누른 상태에서 - 버튼을 누르면 소리가 줄어듭니다.
- 단, 설정후 전문가 모드를 해제하여야 실행됩니다.



슬립모드

- 착좌 상관없이 절전 버튼을 3초간 길게 누르면 슬립모드로 전환됩니다. 다시 1초를 누르면 슬립모드가 해제됩니다.



전문가 모드

수압 및 노즐 위치 고정세팅

- 착좌 센서 설정 후 사용가능합니다.
- 기본적으로 수압 및 노즐위치는 전 사용자의 세팅값을 기억하고 유지하지만, 본 기능을 설정하시면 전 사용자의 설정값에 관계 없이 사용 후 미리 설정해 놓은 설정으로 자동 변경되는 기능입니다.
- 수압과 노즐위치를 조절 후 세팅버튼을 3초간 누르시면 부저음 1회 (절전 LED 2개 점멸)와 함께 저장되며, 다시 3초를 누르시면 부저음 2회 (절전 LED 1개 점멸)와 함께 해제됩니다.
- 비데, 쾌변, 어린이 설정은 세정과 동일한 방법으로 설정 가능합니다.
- 노즐위치나 수압으로 건조, 단수 조절 후 건조 버튼을 3초간 길게 누르면 부저음1회(절전 LED 2개 점멸)와 함께 저장되며, 다시 3초간 누르면 부저음 2회(절전 LED 1개 점멸)와 함께 해제됩니다.



조명등

- 전문가모드 설정 후 노즐세척 버튼을 선택하면 7가지 모드의 조명등을 설정할 수 있습니다.
- 제품초기 설정은 화이트/켜짐으로 설정되어 있으며, 아래와 같은 순서로 변경하실 수 있습니다.
화이트->스카이블루->프리티엘로우->프린세스핑크->하트레드->블루->그린->꺼짐
- 절전모드 2에서는 조명등의 조도가 평소보다 낮아지며, 사람이 변좌에 앉으면 원래대로 밝아졌다가 사용 후 다시 조도가 낮은 상태로 돌아갑니다.



공장초기화

- 착좌 상관없이 정지버튼을 2초이내에 4회 빠르게 선택하면 제품이 아래와 같이 초기화 됩니다.
- 세정/비데/쾌변 작동시간 2분
- 건조시간 3분, 건조온도 3단 (건조모델에 한 함)
- 수압 3단, 온수온도 저단, 변좌온도 저단
- 어린이기능 (수압2단, 세정20초, 무브 20초, 무브+마사지 20초, 건조 2단2분)
- 자동무브, 자동마사지 꺼짐
- 무드등 켜짐 (화이트)



※ 본 제품은 노즐커버 및 건조속커버를 활용한 이중보호설계가 적용되었으며, 외부로부터 노즐 및 건조부위의 오염을 최대한 방지합니다.

급수여과망 청소방법

- 급수밸브를 잠그고 양변기의 물을 비워주세요.
- 급수호스를 풀고 급수여과망을 꺼내어 칫솔 등으로 청소한 후 다시 삽입해 주세요. 이 때 호스에 남아 있던 소량이 물이 나올 수 있습니다.
- 급수호스를 다시 연결해 주세요.
- 급수밸브를 열어주시고, 누수가 있는지 확인해 주세요.

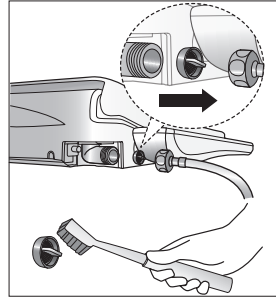

여과망

제품 본체 청소방법

- 비데는 외관이 플라스틱으로 되어 있어 수세미, 락스, 변기 세정제 같은 청소도구에 의해 손상될 수 있으니 절대 사용하지 마세요.
- 반드시 물기를 제거한 부드러운 젖은 천으로 청소해 주시고, 사워기 등 과도하게 물을 사용한 청소를 삼가해 주세요.
- 제품외관에 오염이 심할 경우 중성세제만을 활용해 청소하고, 청소 후 세제가 남지 않도록 완벽하게 제거해 주세요.
- 비데 근처에서 헤어스프레이 또는 에어로솔 방향제 사용을 하지 말아 주세요. 변색의 원인이 됩니다.
- 전원플러그를 콘센트에서 분리한 후 청소하여 주시고, 청소시 전원 플러그 및 콘센트에 물이 튀지 않도록 주의하세요.
- 제품 및 양변기 청소시 세제가 급수호스 또는 전원코드에 묻으면 바로 제거해 주세요. 그렇지 않을 경우, 누수 및 누전의 원인이 됩니다.



유지관리

제품 바닥 및 양변기 청소

- 콘센트에서 전원플러그를 뽑고 급수밸브를 잠그고 양변기의 물을 비워주세요.
- 급수호스를 풀어 비데와 분리해 주세요. 이 때 호스에 남아 있던 소량의 물이 나올 수 있습니다.
- 본체 옆에 있는 버튼을 누르고 제품을 앞으로 당기면서 분리해 주세요.
- 비데 바닥면은 물에 적신 천을 이용하시거나 중성세제를 이용해 청소 후 반드시 세제가 남지 않도록 깔끔하게 제거해 주세요.
- 변기부분을 청소시에는 반드시 비데 고정용 거치대를 분리한 후 청소해 주시고, 세제가 남지 않도록 해 주세요. 세제가 남아 있을 경우 비데외관에 손상을 초래할 수 있습니다.

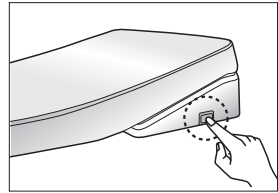
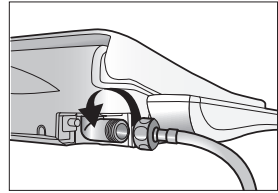

겨울철 관리

- 겨울철 또는 추운환경에서 제품을 사용하시는 경우 동파 방지를 위해 반드시 본체에 전원을 연결해 주세요.
- 장시간 사용하지 않을 경우에는 전원코드를 뽑아 보관해 주시고, 재사용시 따뜻한 곳에서 일정시간 보관 후 전원을 연결해 주세요.

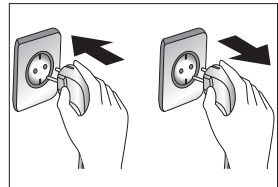

필터 교체

- 필터를 아답터에 끼운 후 우측으로 돌려 체결해주세요.
- 필터 체결 및 분리 시 반드시 수직방향으로 세워서 작업해 주세요.

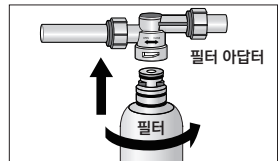

노즐팁 교체

- 변좌에 앉지 않은 상태에서 노즐세척 버튼을 길게 3초간 선택한 후 다시 한번 노즐세척 버튼을 한번 가볍게 선택해 주세요.
- 노즐이 토출되면 노즐팁을 교체해주세요.
- 교체후 정지버튼을 누르면 노즐이 복귀됩니다.



자가진단표

※ 이상 현상 발생시 아래 자가 진단표를 참조 하시고 AS 접수시 알려 주시면 조치가 간편해 질 수도 있습니다.

자가 진단 현상	표시 방법
변좌온도센서 단선 또는 미삽입	변좌온도 LED 저단(녹색)이 점멸합니다.
변좌온도센서 단락 또는 과승	변좌온도 LED 고단(적색)이 점멸합니다.
입수온도센서 단선 또는 미삽입	온수온도 LED 저단 (녹색)이 점멸합니다.
입수온도센서 단락 또는 과승	온수온도 LED 저,중단 (녹색, 황색)이 동시에 점멸합니다.
변좌온도센서 단선 또는 미삽입	온수온도 LED 고단 (적색)이 점멸합니다.
출수온도센서 단락 또는 과승	온수온도 LED 중,고단 (황색, 적색)이 동시에 점멸합니다.
저전압 자가진단	절전 LED 1, 2모드(녹색, 적색)와 실내무드등이 적색으로 모두 동시에 점멸합니다. 수압을 표시하는 LED 5개소 중 1단계가 점멸합니다.
과전압 자가진단	절전 LED 1, 2모드(녹색, 적색)와 실내무드등이 적색으로 모두 동시에 점멸합니다. 수압을 표시하는 LED 5개소 중 1, 2, 4단계가 점멸합니다.
슬레노이드 과전류	절전 LED 1, 2모드(녹색, 적색)와 실내무드등이 적색으로 모두 동시에 점멸합니다. 수압을 표시하는 LED 5개소 중 2단계가 점멸합니다.
슬레노이드 단선	절전 LED 1, 2모드(녹색, 적색)와 실내무드등이 적색으로 모두 동시에 점멸합니다. 수압을 표시하는 LED 5개소 중 1, 2단계가 점멸합니다.
건조 과전류	절전 LED 1, 2모드(녹색, 적색)와 실내무드등이 적색으로 모두 동시에 점멸합니다. 수압을 표시하는 LED 5개소 중 3단계가 점멸합니다.
탈취 과전류	절전 LED 1, 2모드(녹색, 적색)와 실내무드등이 적색으로 모두 동시에 점멸합니다. 수압을 표시하는 LED 5개소 중 1, 3단계가 점멸합니다.
펌프 과전류	절전 LED 1, 2모드(녹색, 적색)와 실내무드등이 적색으로 모두 동시에 점멸합니다. 수압을 표시하는 LED 5개소 중 4단계가 점멸합니다.
유량계 이상	절전 LED 1, 2모드(녹색, 적색)와 실내무드등이 적색으로 모두 동시에 점멸합니다. 수압을 표시하는 LED 5개소 중 2, 4단계가 점멸합니다.

제품 규격

항 목		더클린 스마트	
정격전압		단상교류 220V / 60Hz	
최대소비전력		1,430W	
전원코드		1.8M	
급수방식		수도직결식	
사용급수압		0.068 ~ 0.735 MPa	
온수세정장치	토수량	세정	0.7 ℓ / min
		비데	0.7 ℓ / min
		쾌변	0.9 ℓ / min
	수압조절	세정/비데 10단계, 쾌변 5단계 조절	
	온도조절	꺼짐(상온)저, 중, 고	
	히터용량	1,400W	
안전장치		온도 퓨즈, 셔모 스위치	
난방변좌장치	온도조절	꺼짐(상온)저, 중, 고	
	히터용량	38W	
	안전장치	온도 퓨즈	
온풍건조장치	온도조절	5단조절	
	히터용량	400W	
	안전장치	온도 퓨즈, 바이메탈	
사용급수온도		3 ~ 35℃(권장 12 ~ 35℃)	
사용주위온도		3 ~ 40℃(권장 10 ~ 35℃)	
제품크기		449mm X 528mm X 112mm	
제품중량 ※()안은 제품이 포장된 상태의 무게입니다.		3.9kg(6.9kg)	

기능구분표

	구 분	더클린 스마트
세정/건조기능	세 정	●
	비 데	●
	쾌 변	●
	어린이세정	●
	마사지	●
	무브	●
	순간온수식	●
	공기방울세정	●
	펌프양정식	●
쾌적/편리기능	건 조	●
	탈 취	
	난방변좌	●
	사용자설정	●
	소프트개폐	●
	본체착탈식	●
	저온화상방지기능	●
	조명등	●
	노즐세척모드 (2가지 모드)	●
절전기능 (2가지 모드)	●	

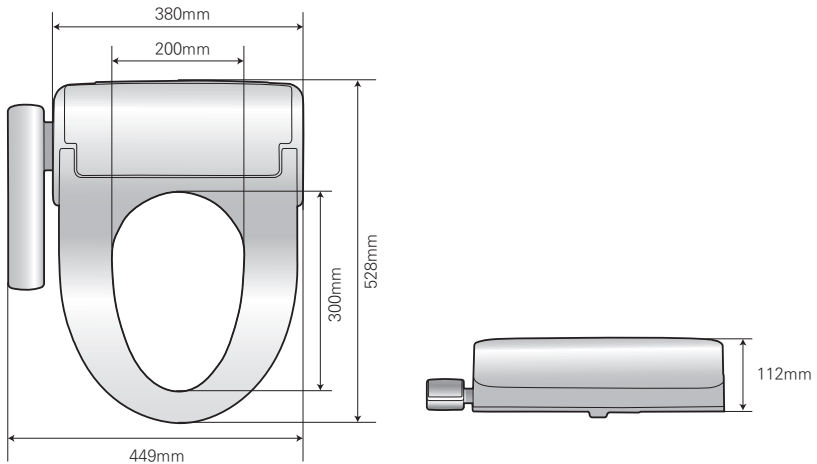



HYUNDAI 현대렌탈케어

1800-8888

www.hdquming.com