



## AIR PURIFIER

큐밍 공기청정기 사용설명서

Rv.00

---

# The Care TOWER

더케어 타워

HQ-A20303 | HQ-A20313 | HQA-T11DW0B | HQA-T12DW0B

# 현대 큐밍 고객님,

---

고객님, 현대 큐밍 공기청정기를 사용하여 주셔서 감사합니다.

안전하고 올바른 사용을 위해서는 반드시 본 사용설명서를 읽어주시기 바랍니다.

## 목차

---

- | 03 | 제품 특징
- | 04 | 안전을 위한 주의사항
- | 07 | 사용 전 확인사항
- | 08 | 각 부분의 이름
- | 11 | 운전모드
- | 12 | 부가기능
- | 14 | 청소 및 손질방법
- | 17 | 서비스를 요청하기 전에

# 제품 특징

---

## | 다양한 공기청정도 측정

초미세먼지,극초미세먼지,가스오염도 수치 디스플레이

## | 자동운전

공기오염도에 따라 자동으로 풍량조절(수동으로 조절가능)

## | 수면모드

소음 및 조도를 최소화 하여 수면에 방해되지 않는 운전모드

## | 예약기능

최대9시간 까지 동작 예약 가능

## | 터보모드

팬을 최대로 가동시켜 집중적으로 청정하는 터보모드

## | 디스플레이 라이팅

종합적인 공기상태에 따라 변하는 은은한 디스플레이 라이팅

## | 라이팅 On,Off 기능

디스플레이 라이팅 On,Off

[본 제품에는 안전확인대상생활화학제품이 포함되어 있습니다.]

# 안전을 위한 주의사항

사용자의 안전을 지키고 재산상의 손해를 막기 위한 내용입니다. 반드시 잘 읽고 제품을 올바르게 사용해 주세요.

<b>⚠ 경고</b>	지키지 않았을 경우 사용자가 사망하거나 중상을 입을 수 있습니다.		
<b>⚠ 주의</b>	지키지 않았을 경우 사용자가 부상을 당하거나 재산상의 손해를 입을 수 있습니다.		
<b>!</b>	강제 지시 표시로 꼭 따라야 할 항목을 강조하여 나타냅니다.	<b>⊘</b>	전원을 차단하라는 표시입니다.
<b>⊘</b>	행위 금지 표시로 하지 말아야 할 항목을 강조하여 나타냅니다.	<b>⊘</b>	분해금지 표시입니다.
<b>⚡</b>	감전예방을 위한 접지 표시입니다.		

## 설치관련

### ⚠ 경고

- !** 정격 전원 이상의 콘센트를 제품 단독으로 사용하세요. 또한, 전원코드를 임의로 연장하지 마세요.
  - ▶ 멀티탭이나 다른 기기와 병행 및 전원코드를 연장하여 사용하는 경우 감전, 화재의 원인이 됩니다.
  - ▶ 변압기를 사용하는 경우 감전, 화재 원인이 됩니다.
  - ▶ 전압/주파수/정격 전류 조건이 다르면 감전, 화재의 원인이 됩니다.
- ⊘** 열기구 및 열에 약한 물건 근처나 습기, 기름, 먼지가 많은 곳, 직사광선 및 물(빗물 등)이 닿는 곳이나 가스가 새 가능성이 있는 곳에 설치하지 마세요.
  - ▶ 감전, 화재 원인이 됩니다.

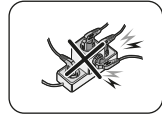

## 설치관련

### ⚠ 주의

- !** 제품에 설치할 때는 전원코드를 빼기 쉬운 곳에 설치하세요.
  - ▶ 누전에 의한 감전, 화재의 원인이 됩니다.
- 바닥이 튼튼하고 수평인 곳에 설치하세요.
  - ▶ 이상 진동 및 소음, 고장의 원인이 됩니다.
- 주변과의 간격이 15cm 이상 되게 하여 설치하세요.
  - ▶ 공기 흡입 공간이 확보되지 않으면 청정능력이 떨어질 수 있습니다.
  - ▶ 벽면과 너무 가까울 경우 벽지에 손상이 있을 수 있습니다.
- 전원코드(전선)가 제품에 눌리지 않도록 설치하세요.

## 전원관련

### ⚠ 경고

- !** 정기적으로 전원플러그를 빼고, 전원플러그 단자 및 접촉 부분에 이물(먼지, 물 등)을 마른 천으로 잘 닦아 주세요.
  - ▶ 감전, 화재 원인이 됩니다.
- 전원플러그나 전원코드가 손상되었을 때는 서비스센터에 연락하세요.
- ⊘** 전원플러그는 콘센트 끝까지 확실히 연결하고, 손상된 전원플러그, 전원코드, 느슨해진 콘센트는 사용하지 마세요.
  - ▶ 감전, 화재 원인이 됩니다.
- 전원 플러그를 뽑 때에는 전원코드(전선)를 당겨서 빼지 말고, 전원 플러그를 잡고 빼 주세요.
  - ▶ 감전, 화재 원인이 됩니다.
- 전원코드를 무리하게 구부리거나, 잡아 당기거나, 비틀거나 묶지 마세요. 또한, 금속부에 걸거나 무거운 물체를 올려 놓거나, 사이에 끼워 놓거나, 제품 뒤쪽으로 밀어 넣지 마세요.
  - ▶ 감전, 화재 원인이 됩니다.

# 안전을 위한 주의사항

## 전원관련

### ⚠ 주의

- ⓘ 장시간 사용하지 않거나 천동 및 번개가 칠 경우에는 전원을 차단하세요.
  - ▶ 감전, 화재 원인이 됩니다.
- 전원선 손상시 위험하므로 제조사, 서비스센터 혹은 자격을 갖춘 전문가에게 설치해야 합니다.

## 사용관련

### ⚠ 경고

- ❗ 제품이 침수된 경우 전원을 차단하고 서비스센터에 연락하세요.
  - 제품에서 이상한 소리, 타는냄새, 연기 등이 나면 즉시 전원을 차단하고 서비스센터에 연락하세요.
  - ▶ 감전, 화재 원인이 됩니다.
- 가스(도시가스, 프로판 가스 등)가 샐 때에는 제품이나 전원코드를 만지지 말고 바로 환기시킨 후 서비스 대행점 또는 유자격 기술자에게 연락하세요

- ▶ 환기팬은 사용하지 마세요.
- ▶ 불꽃을 일으키면 폭발, 화재의 원인이 됩니다.
- 동작 중에 전원플러그를 빼서 제품을 끄지 마세요.
- ▶ 다시 켜는 경우, 불꽃이 발생하여 감전, 화재의 원인이 됩니다.

제품을 수리할 때는 서비스센터에 의뢰하세요.

- ▶ 고장, 누수, 감전, 화재의 원인이 됩니다.

- ⊘ 젖은 손으로 전원플러그 또는 보조전원스위치를 만지지 마세요.

- ▶ 감전의 원인이 됩니다.



제품에 인위적으로 과도한 충격을 주거나 잡아 당기지 마세요.

- ▶ 화재, 고장, 상해의 원인이 됩니다.



비닐 포장재는 어린이의 손이 닿지 않는 곳에 보관 또는 폐기하세요.

- ▶ 머리에 쓰는 행위 등으로 코나 입이 막혀 질식의 원인이 됩니다.

운전 중 배출구에 손가락, 이물질 등을 넣지 마세요.

- ▶ 특히, 어린이들이 손가락 등을 넣어 다치는 일이 없도록 주의해주세요.

제품근처에 어린이가 밟고 올라설 수 있는 물건을 놓아두지 마세요.

- ▶ 제품이 넘어지거나 어린이가 떨어져 크게 다칠 수 있습니다.

사용 중 배출구에 손을 넣지 마세요.

- ▶ 감전, 상해의 원인이 됩니다.

제품 내부에 금속물질 등 기타 이물질을 넣지 마세요.

- ▶ 감전, 상해의 원인이 됩니다.

전원부에 물이 들어간 경우 전원 플러그를 빼고 완전히 건조시킨 후 사용하세요.

- ▶ 감전, 화재의 원인이 됩니다.

제품 위에 무거운 물건을 올려두지 마세요.

- ▶ 고장, 소음의 원인이 됩니다.

- ⊘ 임의로 분해, 수리, 개조하지 마세요.

- ▶ 정격 퓨즈 이외의 것(구리, 철사 등)을 사용하지 마세요.

- ▶ 감전, 화재, 고장, 상해의 원인이 됩니다.

- ⓘ 제품 내의 전기 부품에 물이나 이물질이 들어간 경우에는 전원을 차단하고 서비스센터에 연락하세요.

- ▶ 감전, 화재의 원인이 됩니다.

※ 어린이나 노약자가 사용할 경우에는 성인을 동반하거나 유의하여 사용하여 주시길 바랍니다.

# 안전을 위한 주의사항

---

## 사용관련

## ⚠ 주의

- ❗ TV, 비디오, 오디오 등의 전자 제품과는 가급적 2m 이상의 거리를 두고 사용하세요.
  - ▶ 화질이 떨어지거나 잡음 발생의 원인이 될 수 있습니다.
- 벽면과 15cm 이상 거리를 두고 사용해 주세요.
- ⊘ 제품에 살충제나 가연성 스프레이를 뿌리지 마세요.
  - ▶ 인체에 해로울 뿐 아니라 감전, 화재, 고장의 원인이 됩니다.
- 전원 플러그를 꽂은 상태에서 본체를 기울이거나 뒤집지 마세요.
  - ▶ 감전의 원인이 됩니다.
- 제품을 물에 넣지 마세요.
  - ▶ 고장의 원인이 됩니다.
- 책상이나 탁자 모서리에 제품을 올려놓고 사용하지 마세요.
- 제품 위에 올라가거나, 물건(세탁물, 촛불, 담뱃불, 그릇, 약품, 금속 등)을 올려 놓지 마세요.
  - ▶ 감전, 화재, 고장, 상해의 원인이 됩니다.
- 젖은 손으로 제품을 동작시키지 마세요.
  - ▶ 감전의 위험이 있습니다.

## 청소관련

## ⚠ 경고

- ⊘ 제품에 물을 직접 뿌리거나 벤젠, 시너, 알코올, 아세톤 등으로 닦지 마세요.
  - ▶ 변색, 변형, 파손, 감전, 화재의 원인이 됩니다.
- 청소시에는 전원을 차단하고, 팬이 회전을 멈추면 청소하세요.
  - ▶ 감전, 화재의 원인이 됩니다.

# 사용 전 확인사항

## 설치 상태 확인

다음의 설치 조건을 만족하는지 확인해주세요.

- ▶ 경사가 없이 평평한 곳
- ▶ 공기흡입구 및 배출구를 가로막는 물건이 없는 곳
- ▶ 습기가 적고 주위에 인화물질이 없는 곳
- ▶ 벽면과 15cm 떨어져 있는 곳

## 전원플러그 및 콘센트 확인

- ▶ 전원플러그는 220V 전용 콘센트에 꽂아 주세요. (전원 연결시 운전 대기 상태로 전환됩니다.)
- ▶ 외출하거나 사용하지 않을 때는 전원플러그를 빼 주세요.

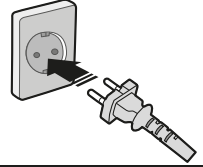

## 제품에 관한 지식

- ▶ 운전시 주변보다 낮은 온도의 바람이 나옵니다.
- ▶ 오랜 시간 문을 닫고 사용할 경우 이산화탄소 농도가 올라갈 수 있으니 주기적으로 환기를 하며 사용하세요. 필터에 악한 냄새가 베일 경우에도 환기와 함께 사용하시면 냄새가 줄어듭니다.
- ▶ 암모니아와 같은 생활 악취 냄새는 물론, 새집 증후군 원인 가스인 포름알데히드, VOCs 등에 대해서도 높은 탈취 효율을 갖습니다. 단, 공기청정기의 탈취 기능은 공기에 필터에 순환시켜야 효과가 나타나므로 과도한 냄새가 발생할 경우 주로 환기를 시켜 제거하여 주시고, 환기 후 남은 냄새를 한번 더 제거하는 부가기능으로 사용하시면 공기청정기의 성능을 높게 유지할 수 있습니다.

## 제품을 운전할 수 있는 온도

실내온도 : 약 6°C 이상 ~ 40°C 이하

- ▶ 온도 범위를 벗어난 환경에서 운전할 경우 운전이 되지 않을 수 있습니다.

## 필터 사용 방법

- ▶ 필터를 끼우지 않고 사용하면 청정효과를 기대할 수 없습니다.
- ▶ 최초 사용 시 먼지방지용 비닐포장을 반드시 제거해 주세요.
- ▶ 눈으로 필터의 상태를 확인하여 집진필터와 탈취필터를 교환해 주세요. (집진필터와 탈취필터는 눈에 보이지 않는 미세먼지와 가스/냄새 입자를 제거합니다. 필터 교체 주기는 가동시간을 고려한 최대 사용할 수 있는 기간으로, 실내 환경에 따라 교체주기가 달라질 수 있습니다.)
- ▶ 구입 초기 악한 냄새가 날 경우, 하루 이상 사용하면 자연적으로 없어지는 새 필터 냄새이니 안심하고 사용하세요.
- ▶ 이상한 냄새가 나거나 바람의 세기가 약해지거나 적절한 사용주기가 지난 경우는 반드시 필터(집진/탈취)를 교체해 주세요.
- ▶ 프리필터를 자주 세척하면 제품의 성능이 좋아지며 더 좋은 실내 환경이 유지됩니다.
- ▶ 필터의 삽입 순서 및 방법은 청소 및 손질 방법 중 필터부 교체방법을 참고하세요.(13, 14 페이지 참조)

# 각 부분의 이름

[HQ-A20303, HQA-T12DW0B]

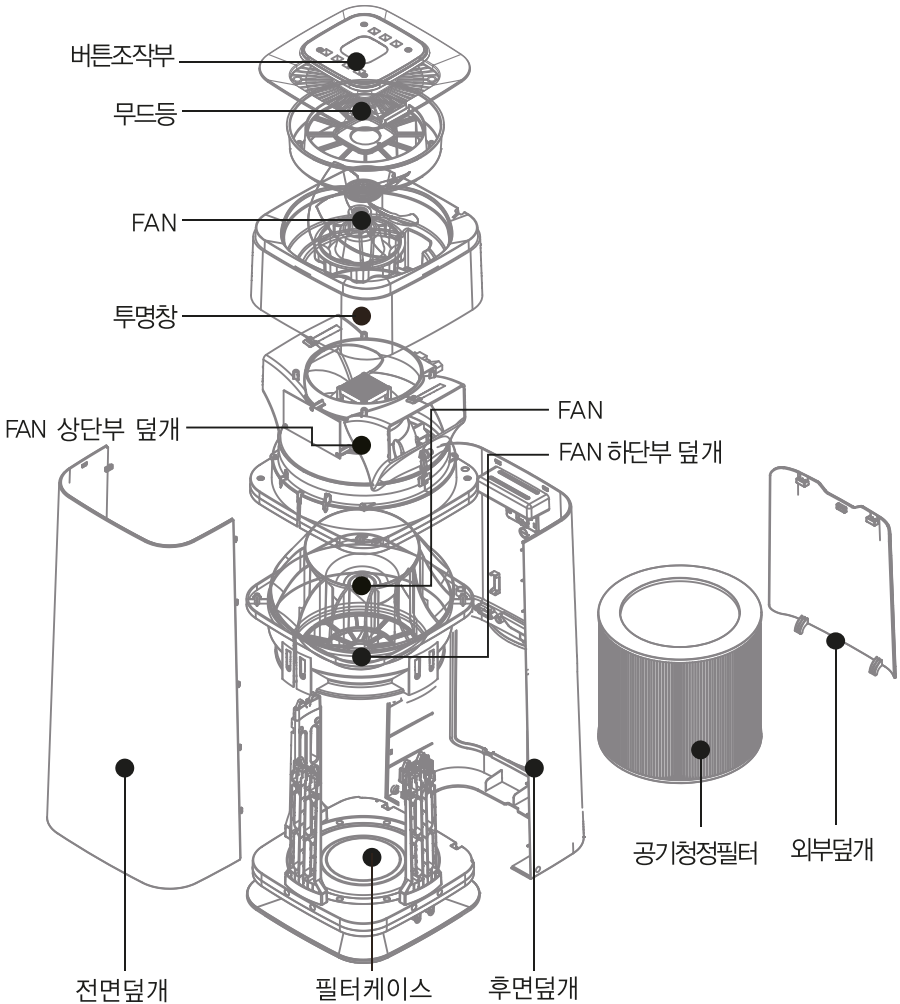

## 도어안전장치

- 필터도어 열림시 모든 동작이 멈추고 버튼입력이 정지됩니다.



# 각 부분의 이름

[HQ-A20313, HQA-T11DW0B]

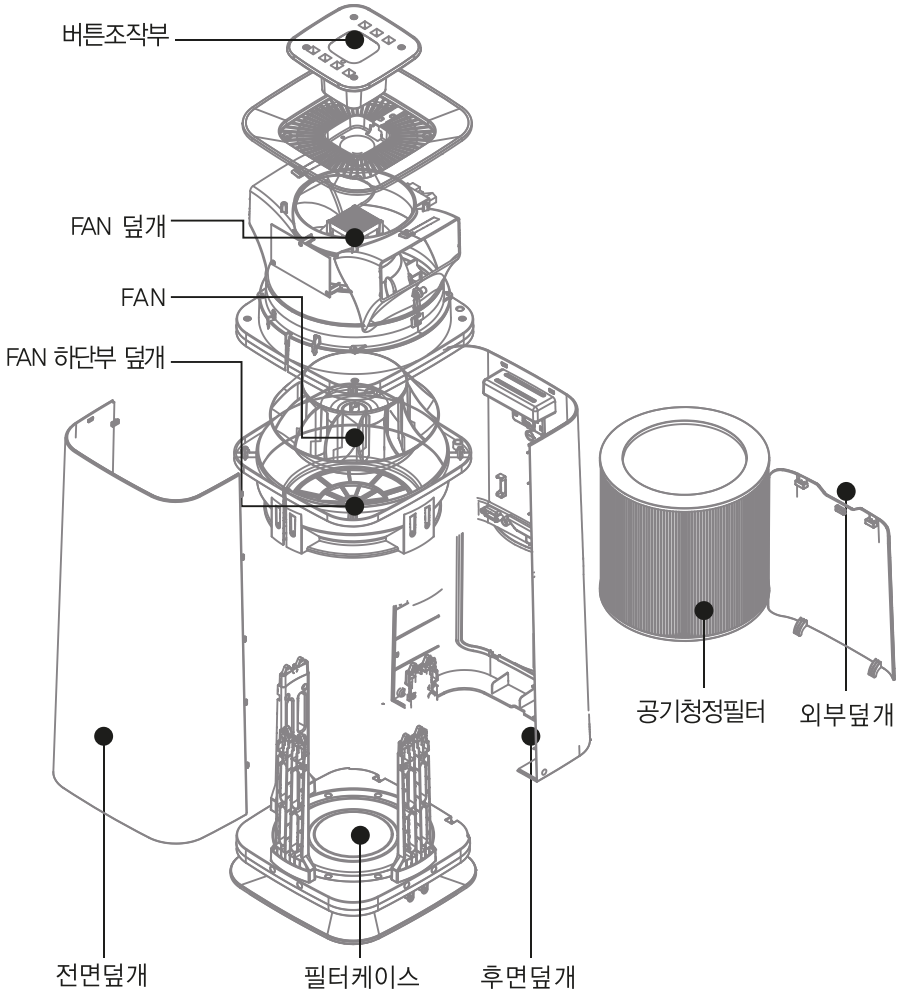

## 도어안전장치

- 필터도어 열림시 모든 동작이 멈추고 버튼입력이 정지됩니다.

# 각 부분의 이름

## 본체 조절부 버튼



### ● 버튼조작부 설명

전원	제품 전원을 켜고 끌 때
풍량	풍량을 조절하여 공기 청정 속도를 조절할 때 (5단계조절가능)
자동	자동으로 풍량조절하기를 원할 때
Q모드	약 10분간 터보모드 작동
잠금	제품의 버튼을 사용하기를 원치 않을 때
수면	제품의 소음과 표시 불빛을 최소화하길 원할 때
예약	제품 동작이 멈추는 시간을 예약할 때 (9시간)
라이팅	수면 버튼 3초간 터치 시 라이팅 ON/OFF

# 운전모드

제품을 동작시키는 방법으로는 주위 환경에 맞추어 자동으로 운전되는 자동 운전과 사용자요구에 맞춘 수동 운전을 선택할 수 있습니다.

## 예비 운전이란?

운전을 시작하는 1분~4분동안 주변 청정도 및 오염도를 측정하는 단계입니다.  
이 때 모든 기능이 활성화되는 준비 단계입니다.

## 전원을 켜었을 때 윗면과 옆면의 배출구로 신선한 바람이 나옵니다.

- ▶ 처음 사용하는 경우는 공기 청정 기능으로 자동 운전 합니다.
- ▶ 사용 중에 전원을 끄고 다시 켜면 이전 동작 조건으로 동작 합니다, 단, 꺼짐예약과 취침모드는 동작하지 않습니다.

## 공기 청정 운전 (자동)

### 1. 전원 버튼을 누르세요

전원을 켜었을 때 윗면과 옆면 사방의 배출구로 신선한 바람이 나옵니다.

- ▶ 주위 환경의 오염정도에 따라 풍량을 자동 조절하므로 별도의 조작이 필요 없습니다.
- ▶ 청정도 표시부의 색상이 변경될수록 깨끗한 상태입니다.(주황→노랑→녹색→파랑)
- ▶ 주변의 청정도가 높을수록 미세먼지 지수의 숫자가 낮아집니다.
- ▶ 수동모드에서 자동버튼을 누르면 자동운전으로 전환됩니다.



## 공기 청정 운전 (풍량)

▶ 풍량버튼을 누르세요, 버튼을 누르면 멜로디가 들립니다.

- ▶ 풍량 버튼으로 풍량을 선택할 수 있습니다.
  - 풍량은 5단계로 운전 가능합니다.

※ 수동 운전은 자동 운전 상태에서 소비자가 원하는 풍량으로 동작시키는 운전모드 입니다.  
풍량이 커지면 소음도 커집니다.



## Q모드 : 즉각적인 청정을 위해 10분간 터보모드로 작동하는 기능입니다.

- ▶ 자동/수동 상태에서 Q모드 버튼을 누르면 Q모드로 10분간 동작합니다.
- ▶ 10분 후 이전모드로 복귀합니다.

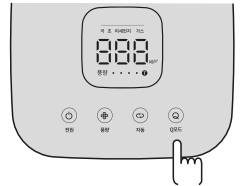

## 잠금 : 사용자가 필요에 의해 제품상의 버튼이 동작 되지 않도록 설정하는 기능입니다.

- ▶ 아래 그림과 같이 잠금버튼을 3초간 누르면 잠금이 설정 됩니다.
  - '띵' 소리와 함께 표시부에 지물쇠 모양의 라이팅이 켜지고 버튼의 기능이 동작하지 않습니다.



# 부가기능

공기 청정 모드를 사용하고 있을 때 사용을 편리하게 하는 보조 기능입니다.

**잠금 취소 :** 조작부의 버튼의 기능이 동작하게 됩니다.

- ▶ 아래 그림과 같이 잠금버튼을 3초간 누르면 잠금 설정이 해제 됩니다.
  - '띵' 소리와 함께 표시부에 자물쇠 모양의 라이팅이 꺼지고 버튼의 기능이 정상 동작합니다.



**수면 :** 제품의 소음과 표시 불빛을 최소화하여 동작합니다.

- ▶ 아래 그림과 같이 수면버튼을 누르면 멜로디와 함께 수면모드가 동작합니다.
  - 디스플레이 라이팅을 최소화하며 저소음으로 운전됩니다.



**수면 모드 취소 :** 수면모드를 취소할 때 사용합니다.

- ▶ 수면모드 작동상태일때 수면버튼을 선택하면 수면모드는 취소 됩니다.
  - 수면 모드가 취소가 되면 이전 동작 상태로 복귀하여 동작 합니다.  
(디스플레이 라이팅의 불빛도 복귀합니다.)



**라이팅 :** 사용자가 필요에의해 조작부 버튼 및 무드등라이팅을 끄고 켜는 기능입니다.

- ▶ 수면버튼을 3초간 길게 누르면 다음과 같이 라이팅이 동작합니다.
  - 초기에는라이팅이 켜져 있으며 수면버튼을 3초간 길게 누르면 라이팅이 꺼집니다.
  - 다시 켜는 방법은 위와 동일합니다.

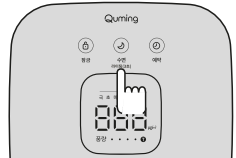

**예약 :** 제품의 동작을 멈추는 시간을 설정하고자 할 때 사용합니다.

- ▶ 아래 그림과 같이 예약버튼을 누르세요. 버튼을 누르면 멜로디가 들립니다.
  - 예약버튼을 누르면 1시간 단위로 9시간까지 예약시간을 변경할 수 있습니다.
  - 시간변경이 약 1초가량 없으면 '띵' 소리가 나며 예약시간이 확정됩니다.
  - 예약한 시간만큼 운전 후 자동으로 정지합니다.



# 부가기능

**예약취소 :** 설정된 예약시간을 취소할 때 사용합니다.

- ▶아래 그림과 같이 예약 버튼을 3초간 누르면 멜로디와 함께 예약이 취소됩니다.
- ▶예약이 설정된 상태에서 예약버튼을 누르면 예약시간이 증가되며 0시간이 되면 예약이 취소 됩니다.



## 안내 표시

안내 표시 내용은 사용자가 제품을 보다 잘 사용할 수 있도록 필터에 대한 안내 표시입니다.

### 필터 점검

제품 하단에 도어를 열고 내부에 있는 필터(집진 필터 / 탈취 필터)를 확인 하세요.

필터(집진 필터 / 탈취 필터)는 오염되면 재사용이 불가능하므로 새로운 것으로 교환 하세요.

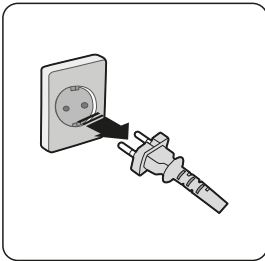

① 전원 플러그 분리

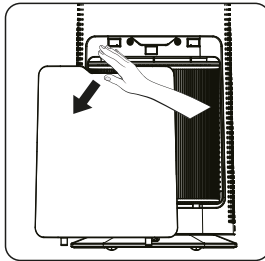

② 하단부 필터 덮개 열기

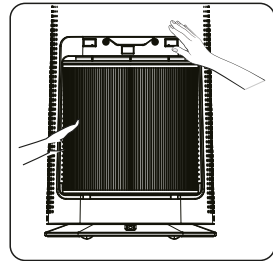

③ 필터 꺼내기

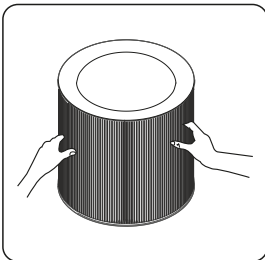

④ 필터 점검 완료후 순서에 맞게 삽입하세요.

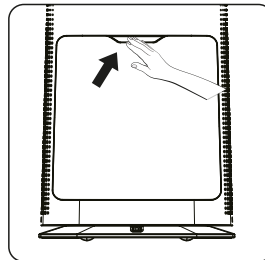

⑤ 하단부 필터덮개 닫기

### [ 필터 점검 기준 ]

사용초기색상 0.0025mm(PM2.5) 이하의 먼지를 걸러내는 필터입니다. 교환 필요 효과적으로 제품을 사용할 수 있습니다.

# 청소 및 손질방법



● 청소시에는 반드시 전원플러그를 빼 주세요.

## 외관 청소방법

▶ 부드러운 행걸을 미지근한 물에 적셔 꼭 짠후 공기청정기를 닦아 주세요.



● 표시등 및 버튼 조작부는 알칼리성 세제로 닦지 마세요.  
● 황산, 염산 또는 유기용제(시너, 등유, 아세톤 등)를 사용하여 공기청정기 표면을 닦거나 스티커 등을 붙이지 마세요. 표면이 손상될 수 있습니다.

## 보관방법

▶ 제품을 장시간 사용하지 않을 경우 포장상자에 넣어 습기가 없는 그늘진 곳에 보관하세요.  
특히 탈취필터,진진필터는 주의 수분과 접촉하지 않도록 별도 비닐 포장하여 보관하세요.

## 먼지센서 청소방법

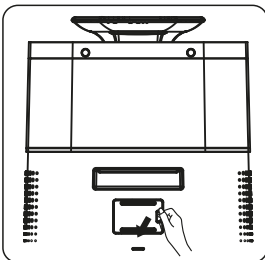

① 먼지센서 커버 열기  
먼지센서 커버의 홈을  
두 손가락으로 잡고  
오른쪽으로 당겨  
커버를 분리 하세요.

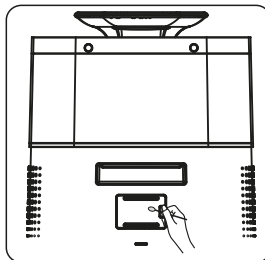

② 먼지 센서 청소하기  
• 면봉으로 내부의  
먼지를 닦아 주세요.  
(청소 주기 : 2개월에 1회)

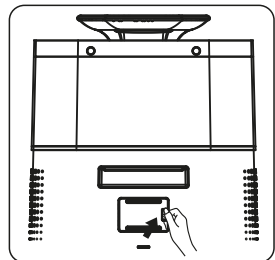

③ 먼지센서 커버 닫기

# 청소 및 손질방법

## 프리 필터 청소하는 방법

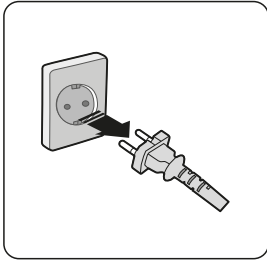

① 전원 플러그 분리

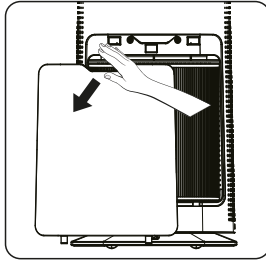

② 하단부 필터 덮개 열기

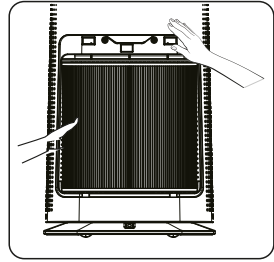

③ 필터 꺼내기

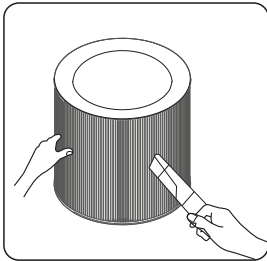

④ 프리필터 청소하기

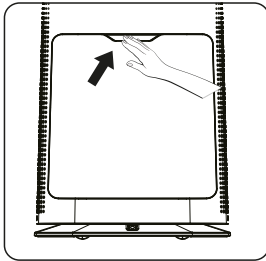

⑤ 필터를 원위치 시킨후,  
하단부 필터 덮개를 닫아  
주시기 바랍니다.



참고

- 프리 필터는 2주에 한 번씩 청소해 주세요. 단, 청소 주기는 사용환경과 시간에 따라 달라지므로 먼지가 많은 환경에서는 자주 청소해 주세요.

# 청소 및 손질방법

## 집진 필터 및 탈취 필터 교체방법

필터점검시 집진필터와 탈취필터가 더러워지면 교환해 주세요.

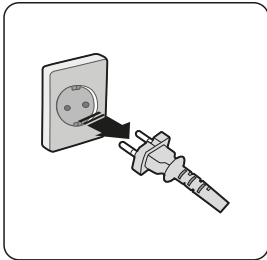
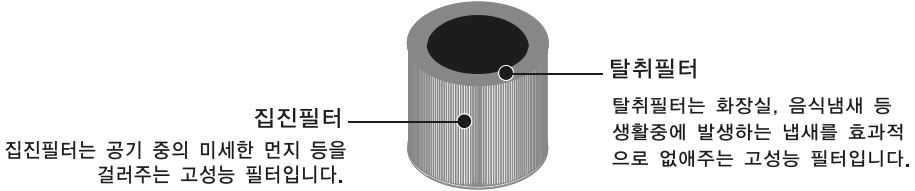

① 전원 플러그 분리

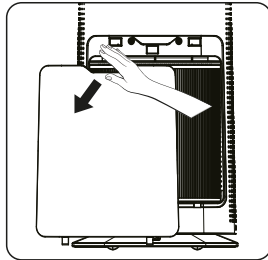

② 하단부 필터 덮개 열기

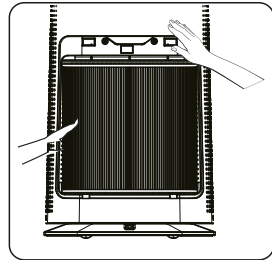

③ 필터 꺼내기

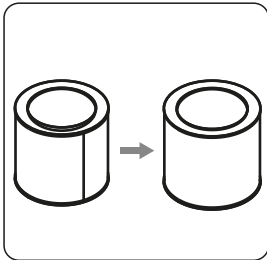

④ 새로운 필터로 교체하기

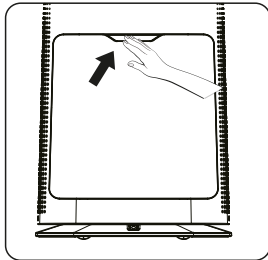

⑤ 하단부 필터 덮개 닫기



참고

- 필터에 먼지가 많이 쌓여 소음이 발생하는 경우, 필터수명이 다된 것이므로 필터를 구입하여 교체하여 주시기 바랍니다.
- 필터에서 이상한 냄새가 나거나 바람의 세기가 현격하게 약해졌다고 판단될 경우, 먼지가 많이 쌓여 필터가 검게 변한 경우에도 집진,탈취/기능필터 일체형 필터를 구입하여 교체해 주세요.
- 교환용 필터 구입은 (주)현대렌탈케어 고객센터(1800-8888)로 전화주세요.



주의

- 집진필터와 탈취필터는 물로 세척하지 마시고, 평소 제품 사용시에도 물에 닿지 않도록 주의해 주세요.



# 서비스를 요청하기 전에



- 물을 제외한 휘발성 물질(알코올, 아세톤 등)로 센서부를 닦지 마세요.
- 먼지센서렌즈 부위에 이물질(먼지)이 묻어 있을 경우 본체표시등의 오염도 표시 상태가 오염상태에서 바뀌지 않을 수 있습니다. 그럴 경우에는 센서렌즈를 다시 한번 깨끗이 청소해 주세요.
- 센서부는 2개월에 한 번씩 청소해 주세요. 단, 청소주기는 사용환경과 사용 시간에 따라 달라지므로 먼지가 많은 환경에서는 더 자주 청소해 주세요.

## 고장신고 전 확인사항

제품의 이상으로 인해 서비스센터에 의뢰하기 전 다음 사항을 먼저 확인해 보세요.

증상	확인	조치사항
운전이 안돼요	· 정전이 아닌가요?	· 전기가 들어오는지 확인 후 다시 운전해보세요.
	· 전원플러그가 빠져 있는 것은 아닌가요?	· 전원플러그를 꽂은 후 다시 운전해 보세요.
	· 전원콘센트가 불량인 것은 아닌가요?	· 다른 콘센트를 사용해 운전해 보세요.
	· 전면덮개가 잘못 닫혀있지 않나요?	· 전면덮개가 제대로 닫혀 있는지 확인해 주세요.
	· 외부덮개 나사가 잘못 조립되어 있지 않나요?	· 외부덮개 나사가 잘 조립되어 있는지 확인해 주세요.
이상한 냄새가 나요	· 프리필터가 지저분한 것은 아닌가요?	· 프리필터를 청소해 주세요.
	· 집진필터나 탈취필터에서 이상한 냄새가 발생하는 것은 아닌가요?	· 집진필터와 탈취필터를 교환해 주세요.



HYUNDAI 현대렌탈케어

1800-8888

[www.hdquming.com](http://www.hdquming.com)