

Quming



AIR PURIFIER

큐밍 공기청정기 사용설명서

Rv.00

자연가습 공기청정기

CH1-8000G

현대 큐밍 고객님,

고객님, 현대 큐밍 공기청정기를 사용하여 주셔서 감사합니다.

안전하고 올바른 사용을 위해서는 반드시 본 사용설명서를 읽어주시기 바랍니다.

목차

- | 03 | 제품 특징
- | 04 | 안전을 위한 준비사항
- | 07 | 사용 전 확인사항
- | 11 | 각 부분의 이름
- | 13 | 운전모드
- | 15 | 부가기능
- | 17 | 안내표시
- | 18 | 청소 및 손질방법
- | 24 | 서비스를 요청하기 전에

제품의 특징점

1. 넓은 면적에 깨끗한 공기를 보내 줍니다.

- 가습 능력 : 47m² (14평), 660cc/hr
- 공기 청정 능력 : 39m² (12평)

2. 내부까지 청소가 가능한 구조로 깨끗한 공기 배출

① 내부의 Fan까지 청소 가능

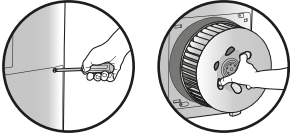

② 세척이 쉬운 가습 필터 (탈부착이 쉬운 딸깍 구조)

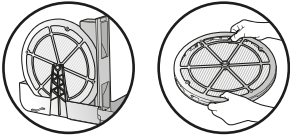

③ 청소가 간편한 디자인 - 세척이 쉬운 물통 디자인 (73mm 넓은 출입구)



3. 사용 편리 디자인







- 허리 보호 디자인
- 한눈에 보이는 상단 조작부
- 깔끔한 내부 보호 덮개
- 청정지킴이 : 물교환, 물부족, 필터점검 알림



4. 공인인증 : CA, HH



안전을 위한 주의사항

사용자의 안전을 지키고 재산상의 손해를 막기 위한 내용입니다. 반드시 잘 읽고 제품을 올바르게 사용해 주세요.

	경고	지키지 않았을 경우 사용자가 사망하거나 중상을 입을 수 있습니다.	
	주의	지키지 않았을 경우 사용자가 부상을 당하거나 재산상의 손해를 입을 수 있습니다.	
	강제 지시 표시로 꼭 따라야 할 항목을 강조하여 나타냅니다.		전원을 차단하라는 표시입니다.
	행위 금지 표시로 하지 말아야 할 항목을 강조하여 나타냅니다.		분해금지 표시입니다.
	감전예방을 위한 접지 표시입니다.		

설치관련

경고

-  정격 전원 이상의 콘센트를 제품 단독으로 사용하세요.
또한, 전원코드를 임의로 연장하지 마세요.
 - ▶ 멀티탭이나 다른 기기와 병행 및 전원코드를 연장하여 사용하는 경우 감전, 화재의 원인이 됩니다.
 - ▶ 변압기를 사용하는 경우 감전, 화재 원인이 됩니다.
 - ▶ 전압/주파수/정격 전류 조건이 다르면 감전, 화재의 원인이 됩니다.
-  열기 및 열에 약한 물건 근처나 습기, 기름, 먼지가 많은 곳, 직사광선 및 물(빗물 등)이 닿는 곳이나 가스가 켤 가능성이 있는 곳에 설치하지 마세요.
 - ▶ 감전, 화재의 원인이 됩니다.

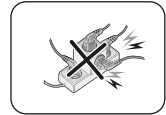

설치관련

주의

-  제품을 설치할 때는 전원코드를 빼기 쉬운 곳에 설치하세요.
 - ▶ 누전에 의한 감전, 화재의 원인이 됩니다.
 - 바닥이 튼튼하고 수평인 곳에 설치하세요.
 - ▶ 이상 진동 및 소음, 고장의 원인이 됩니다.
 - 주변과의 간격이 15cm 이상 되게 하여 설치하세요.
 - ▶ 공기 흡입 공간이 확보되지 않으면 가습능력이 떨어질 수 있습니다.
 - ▶ 벽면과 너무 가까울 경우 벽지에 손상이 있을 수 있습니다.
- 전원코드(전선)가 제품에 눌리지 않도록 설치하세요.

전원관련

경고

-  정기적으로 전원플러그를 빼고, 전원플러그 단자 및 접촉 부분에 이물(먼지, 물 등)을 마른 천으로 잘 닦아 주세요.
 - ▶ 감전, 화재의 원인이 됩니다.

전원플러그나 전원코드가 손상되었을 때는 서비스센터에 연락하세요.
-  전원플러그는 콘센트 끝까지 확실하게 연결하고, 손상된 전원플러그, 전원코드, 느슨해진 콘센트는 사용하지 마세요.
 - ▶ 감전, 화재의 원인이 됩니다.

전원 플러그를 뺄 때에는 전원코드(전선)를 당겨서 빼지 말고, 전원 플러그를 잡고 빼 주세요.

 - ▶ 감전, 화재의 원인이 됩니다.

전원코드를 무리하게 구부리거나, 잡아 당기거나, 비틀거나 묶지 마세요. 또한, 금속부에 걸거나 무거운 물체를 올려 놓거나, 사이에 끼워 놓거나, 제품 뒤쪽으로 밀어 넣지 마세요.

 - ▶ 감전, 화재의 원인이 됩니다.

안전을 위한 주의사항

전원관련

⚠ 주의



장시간 사용하지 않거나 천둥 및 번개가 칠 경우에는 전원을 차단하세요.

▶ 감전, 화재의 원인이 됩니다.

전원선 손상시 위험하므로 제조사, 서비스센터 혹은 자격을 갖춘 전문가에게 설치해야 합니다.

사용관련

⚠ 경고



제품이 침수된 경우 전원을 차단하고 서비스센터에 연락하세요.

제품에서 이상한 소리, 타는 냄새, 연기 등이 나면 즉시 전원을 차단하고 서비스센터에 연락하세요.

▶ 감전, 화재의 원인이 됩니다.

가스(도시 가스, 프로판 가스 등)가 새 때에는 제품이나 전원코드를 만지지 말고 바로 환기시킨 후 서비스 대행점 또는 유자격 기술자에게 연락하세요.

▶ 환기팬은 사용하지 마세요.

▶ 불꽃을 일으키면 폭발, 화재의 원인이 됩니다.

동작 중에 전원플러그를 빼서 제품을 끄지 마세요.

▶ 다시 켜를 경우, 불꽃이 발생하여 감전, 화재의 원인이 됩니다.

제품을 수리할 때는 서비스센터에 의뢰하세요.

▶ 고장, 누수, 감전, 화재의 원인이 됩니다.



젖은 손으로 전원플러그 또는 보조전원스위치를 만지지 마세요.

▶ 감전의 원인이 됩니다.



제품에 인위적으로 과도한 충격을 주거나 잡아 당기지 마세요.

▶ 화재, 고장, 상해의 원인이 됩니다.



비밀 포장재는 어린이의 손이 닿지 않는 곳에 보관 또는 폐기하세요.

▶ 머리에 쓰는 행위 등으로 코나 입이 막혀 질식의 원인이 됩니다.

운전 중 배출구에 손가락, 이물질 등을 넣지 마세요.

▶ 특히, 어린이들이 손가락 등을 넣어 다치는 일이 없도록 주의해 주세요.

제품 근처에 어린이가 밟고 올라설 수 있는 물건을 놓아두지 마세요.

▶ 제품이 넘어지거나 어린이가 떨어져 크게 다칠 수 있습니다.

사용 중 물통을 분리하지 마시고 배출구에 손을 넣지 마세요.

▶ 감전, 상해의 원인이 됩니다.

제품 내부에 금속물질 등 기타 이물질을 넣지 마세요.

▶ 감전, 상해의 원인이 됩니다.

전원부에 물이 들어간 경우 전원 플러그를 빼고 완전히 건조시킨 후 사용하세요.

▶ 감전, 화재의 원인이 됩니다.

제품(물통과 수조)에 물이 있는 상태에서 제품을 흔들거나 이동하지 마세요.

▶ 누수, 감전, 화재의 원인이 됩니다.

가습 세정제(살균제)는 사용하지 마세요.

제품 위에 무거운 물건을 올려두지 마세요.

▶ 고장, 소음의 원인이 됩니다.



임의로 분해, 수리, 개조하지 마세요.

▶ 정격 퓨즈 이외의 것(구리, 철사 등)을 사용하지 마세요.

▶ 감전, 화재, 고장, 상해의 원인이 됩니다.



제품 내의 전기 부품에 물이나 이물질이 들어간 경우에는 전원을 차단하고 서비스센터에 연락하세요.

▶ 감전, 화재의 원인이 됩니다.

안전을 위한 주의사항

사용관련

⚠ 주의

- ❗ TV, 비디오, 오디오 등의 전자 제품과는 가급적 2m 이상의 거리를 두고 사용하세요.
 - ▶ 화질이 떨어지거나 잡음 발생의 원인이 될 수 있습니다.
- 벽면과 15cm 이상 거리를 두고 사용해 주세요.
- ⊘ 제품에 살충제나 가연성 스프레이를 뿌리지 마세요.
 - ▶ 인체에 해로운 뿐 아니라 감전, 화재, 고장의 원인이 됩니다.
- 전원플러그를 꽂은 상태에서 본체를 기울이거나 뒤집지 마세요.
 - ▶ 감전의 원인이 됩니다.
- 파손된 물통을 사용하지 마세요.
 - ▶ 감전, 누수의 원인이 됩니다.
- 물통에 뜨겁거나(40℃ 이상) 오염(염분, 세제, 약품 등)된 물을 넣지 마세요.
 - ▶ 고장의 원인이 됩니다.
- 물이 얼 우려가 있는 곳에는 설치 및 사용하지 마세요.
 - ▶ 6℃ 이하의 물은 제품고장의 원인이 됩니다.
 - ▶ 자연가습공기청정기에 알맞은 물의 온도는 16~30℃입니다.
- 제품을 물에 넣지 마세요.
 - ▶ 고장의 원인이 됩니다.
- 수조 내부의 물을 마시지 마세요.
- 책상이나 탁자 모서리에 제품을 올려놓고 사용하지 마세요.
- 제품 위에 올라가거나, 물건(세탁물, 촛불, 담뱃불, 그릇, 약품, 금속 등)을 올려 놓지 마세요.
 - ▶ 감전, 화재, 고장, 상해의 원인이 됩니다.
- 젖은 손으로 제품을 동작시키지 마세요.
 - ▶ 감전의 위험이 있습니다.

청소관련

⚠ 경고

- ⊘ 제품에 물을 직접 뿌리거나 벤젠, 시너, 알코올, 아세톤 등으로 닦지 마세요.
 - ▶ 변색, 변형, 파손, 감전, 화재의 원인이 됩니다.
- 청소시에는 전원을 차단하고, 팬이 회전을 멈추면 청소하세요.
 - ▶ 감전, 화재의 원인이 됩니다.

사용 전 확인사항

설치 상태 확인

다음의 설치 조건을 만족하는지 확인해 주세요.

- ▶경사가 없이 평평한 곳
- ▶공기흡입구 및 배출구를 가로막는 물건이 없는 곳
- ▶습기가 적고 주위에 인화물질이 없는 곳
- ▶벽면과 15cm 떨어져 있는

전원플러그 및 콘센트 확인

- ▶전원플러그는 220V 전용 콘센트에 꽂아 주세요. (전원 연결시 운전 대기 상태로 전환됩니다.)
- ▶외출하거나 사용하지 않을 때는 전원플러그를 빼 주세요.

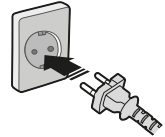

제품에 관한 지식

- ▶자연가습공기청정기는 수증기가 보이지 않습니다.
가습되는 수증기 입자가 매우 작아 눈에 보이지 않습니다.
- ▶가습은 먼지와 이물을 제외한 수분만 증발됩니다.
- ▶운전시 주변보다 낮은 온도의 바람이 나옵니다.
- ▶수조의 물에서 냄새가 나거나 색깔이 변하면 물을 제거하고 청소해 주세요.
- ▶자연가습공기청정기의 가습특성상 가습필터에서 냄새가 날 수 있습니다.
제품불량이 아니므로 가습필터와 수조를 세척 후 사용해 주세요.
- ▶제품 초기 사용시 수조 내에 발생하는 주황색 부유물은 이물질이 아닌 가습필터의 섬유 성분입니다.
부유물이 많이 발생할 경우 깨끗이 세척한 후 사용해 주세요.
- ▶오랜 시간 문을 닫고 사용할 경우 이산화탄소 농도가 올라갈 수 있으니 주기적으로 환기를 하며 사용하세요.
필터에 약한 냄새가 베일 경우에도 환기와 함께 사용하시면 냄새가 줄어듭니다.
- ▶암모니아와 같은 생활 약취 냄새는 물론, 새집 증후군 원인 가스인 포름알데히드, VOCs 등에 대해서도 높은 탈취 효율을 갖습니다. 단, 공기청정기의 탈취 기능은 공기를 필터에 순환시켜야 효과가 나타나므로
과다한 냄새가 발생할 경우 주로 환기를 시켜 제거하여 주시고, 환기 후 남은 냄새를 한번 더 제거하는
부가기능으로 사용하시면 공기청정기의 성능을 높게 유지할 수 있습니다.

제품을 운전할 수 있는 온도

실내온도 : 약 6℃ 이상 ~ 40℃ 이하

- ▶온도 범위를 벗어난 환경에서 운전할 경우 운전이 되지 않을 수 있습니다.

사용 전 확인사항

현재 습도 표시

- ▶ 자연가습공기청정기가 현재 실내 습도를 자동으로 감지하여 2% 단위로 표시합니다.
- ▶ 제품에 표시된 습도는 제품에서 멀리 떨어진 곳의 습도와 차이가 있을 수 있습니다.
- ▶ 가습 기능 사용 중 사용자가 가습량을 조절할 수 있습니다.
- ▶ 사용환경이나 조건에 따라 표시습도가 다를 수 있습니다.
- ▶ 운전을 시작하고 약 1분 동안 초기센서 안정화가 되는 동안 예비운전 됩니다. 예비운전 시 청정도 표시부의 그래프가 좌·우로 움직이며 표시됩니다.

예비 운전이란?

운전을 시작했을 때만 나타나는 동작 상태로 약 1분 동안 내부 부품(센서 종류)이 안정화 되는 운전입니다. 이 때는 조작부 표시부에 청정도 표시부의 그래프가 좌/우로 움직이며 표시되고 숫자칸에는 다른 표시가 나타납니다.

필터 사용 방법

- ▶ 필터를 끼우지 않고 자연가습공기청정기를 사용하면 청정효과를 기대할 수 없습니다.
- ▶ 최초 사용 시 먼지방지용 비닐포장을 반드시 제거해 주세요.
- ▶ 필터 점검 램프가 점등하면 헤파필터와 탈취필터를 교환해 주세요.
(헤파필터와 탈취필터는 눈에 보이지 않는 미세먼지와 가스/냄새 입자를 제거합니다. 눈으로 필터의 상태를 확인하여 교체 주기를 미루는 것은 성능을 저하 시킬 수 있습니다. 필터 교체 주기는 가동시간을 고려한 최대 사용할 수 있는 기간으로, 실내 환경에 따라 교체주기가 달라질 수 있습니다.)
- ▶ 구입 초기 약한 냄새가 날 경우, 하루 이상 사용하면 자연적으로 없어지는 새 필터 냄새이니 안심하고 사용하세요.
- ▶ 이상한 냄새가 나거나 바람의 세기가 약해지거나 적절한 사용주기가 지난 경우는 반드시 필터(헤파/탈취)를 교체해 주세요.
- ▶ 프리필터를 자주 세척하면 제품의 성능이 좋아지며 더 좋은 실내 환경이 유지됩니다.
- ▶ 필터의 삽입 순서 및 방법은 청소 및 손질방법 중 필터부 교체방법을 참고하세요.(19, 20, 21 페이지 참조)

제품규격

모델명	CH1-8000G 시리즈
제품크기 (가로×높이×깊이)	410mm x 634 mm x 288 mm
물통 용량	3.1 ℓ

- 디자인 및 제품 사양은 품질향상을 위해 예고 없이 변경될 수도 있습니다.

사용 전 확인사항

현재 습도 표시

- ▶ 자연가습공기청정기가 현재 실내 습도를 자동으로 감지하여 2% 단위로 표시합니다.
- ▶ 제품에 표시된 습도는 제품에서 멀리 떨어진 곳의 습도와 차이가 있을 수 있습니다.
- ▶ 가습 기능 사용 중 사용자가 가습량을 조절할 수 있습니다.
- ▶ 사용환경이나 조건에 따라 표시습도가 다를 수 있습니다.
- ▶ 운전을 시작하고 약 1분 동안 초기센서 안정화가 되는 동안 예비운전 됩니다.
예비운전 시 청정도 표시부의 그래프가 좌·우로 움직이며 표시됩니다.

예비 운전이란?

운전을 시작했을 때만 나타나는 동작 상태로 약 1분 동안 내부 부품(센서 종류)이 안정화 되는 운전입니다. 이 때는 조작부 표시부에 청정도 표시부의 그래프가 좌/우로 움직이며 표시되고 숫자칸에는 다른 표시가 나타납니다.

필터 사용 방법

- ▶ 필터를 끼우지 않고 자연가습공기청정기를 사용하면 청정효과를 기대할 수 없습니다.
- ▶ 최초 사용 시 먼지방지용 비닐포장을 반드시 제거해 주세요.
- ▶ 필터 점검 램프가 점등하면 헤파필터와 탈취필터를 교환해 주세요.
(헤파필터와 탈취필터는 눈에 보이지 않는 미세먼지와 가스/냄새 입자를 제거합니다. 눈으로 필터의 상태를 확인하여 교체 주기를 미루는 것은 성능을 저하 시킬 수 있습니다. 필터 교체 주기는 가동시간을 고려한 최대 사용할 수 있는 기간으로, 실내 환경에 따라 교체주기가 달라질 수 있습니다.)
- ▶ 구입 초기 약한 냄새가 날 경우, 하루 이상 사용하면 자연적으로 없어지는 새 필터 냄새이니 안심하고 사용하세요.
- ▶ 이상한 냄새가 나거나 바람의 세기가 약해지거나 적정한 사용주기가 지난 경우는 반드시 필터(헤파/탈취)를 교체해 주세요.
- ▶ 프리필터를 자주 세척하면 제품의 성능이 좋아지며 더 좋은 실내 환경이 유지됩니다.
- ▶ 필터의 삽입 순서 및 방법은 청소 및 손질방법 중 필터부 교체방법을 참고하세요.(19, 20, 21 페이지 참조)

제품규격

모델명	CH1-8000G 시리즈
제품크기 (가로×높이×깊이)	410mm x 634 mm x 288 mm
물통 용량	3,1 ℓ

- 디자인 및 제품 사양은 품질향상을 위해 예고 없이 변경될 수도 있습니다.

사용 전 확인사항

물 넣는 방법

자연가습공기청정기를 안전하고 오랫동안 사용하기 위해 수돗물 사용을 권장합니다.

① 물통 꺼내기

오른쪽에 위치한 손잡이로 잠금을 해제하고 물통을 당긴다



② 물통 내부 청소

물통 내부를 중성세제로 깨끗이 청소한다



④ 물을 넣는다

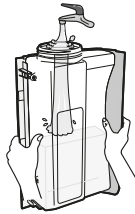

③ 내부 물기 제거

물통 내부에 있는 물기를 마른 헝겊으로 완전히 제거한다.



⑤ 물통 조립

물통 뚜껑을 닫고 물통 받침에 넣는다.



참고

- 가습 가능 사용 중 물이 부족할 경우 물부족 알림 표시가 깜박입니다. 
- 물을 넣은 후 가습 기능이 시작되려면 약 1~5분 정도의 물 보충 시간이 필요하며, 가습 기능에 필요한 충분한 물이 보충되면 물부족 표시가 꺼지고 사용하던 모드로 작동합니다.
- 수돗물에는 염소 성분이 있어 정수기 물보다 물통/수조의 세균 증식을 억제하는 효과가 있습니다. 수돗물의 경도가 높은 지역에서는 제품 사용시 필터 및 수조에 하얀 가루(불순물)가 생길 수 있으니 자주 청소해 주시기 바랍니다.
- 경도란 물속에 칼슘이온과 마그네슘 이온의 함유량을 나타내는 정도로, 석회암 또는 해안가 지역은 경도가 높습니다.



주의

- 물을 넣은 후 물통 뚜껑을 닫을 때 물통 뚜껑을 기울인 상태에서 조립하면 누수의 원인이 되므로 주의하세요.
- 물을 넣은 후 측면덮개가 제대로 닫히지 않을 경우 운전이 되지 않습니다.
- 40℃ 미만의 물을 사용 하세요.
- 물통 운반시 떨어트릴 경우 물통 파손 및 상해를 입을 수 있으니 주의하세요.
- 가습 동작시 물통으로 공기가 유입되면서 물 공급 소리가 들릴 수 있습니다. 고장이 아니므로 안심하고 사용하세요.

각 부분의 이름

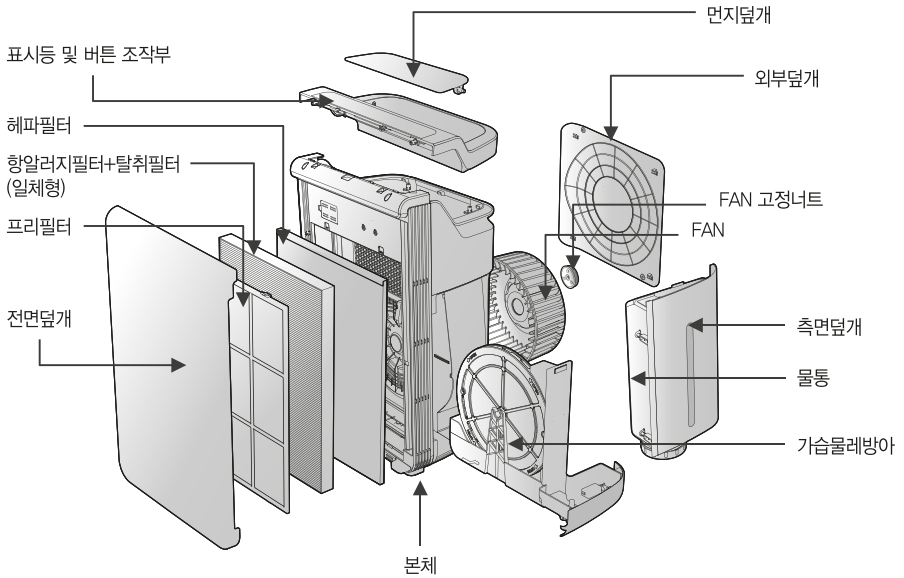

전면부 덮개 여는 방법

제품 하단부 양측면을 잡고 앞으로 당기어 분리시킨 후 덮개를 위로 이동하며 분리합니다.

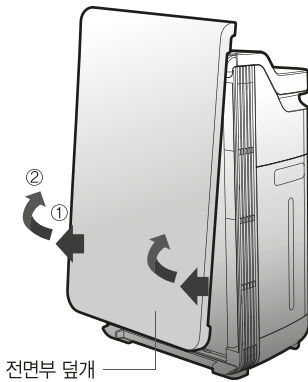

외부덮개 여는 방법

17 페이지 참조

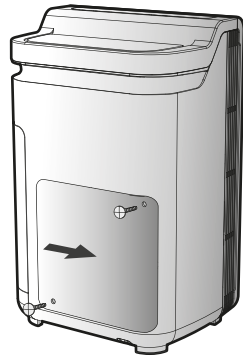

▶참고 : 사용 중 덮개가 열림 상태인 경우 조작부에는 에러 표시로 'dr'이 표시됩니다.

각 부분의 이름

본체 조절부 버튼

[CH1-8000G 시리즈]

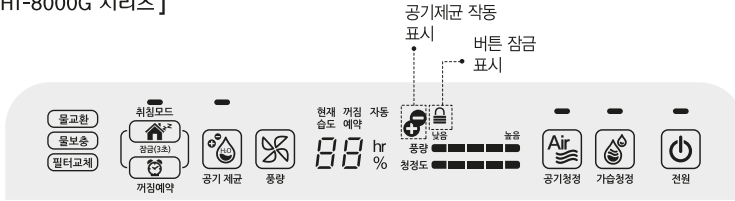

● 버튼조작부 설명

전원	제품 전원을 켜고 끌 때
가습청정	공기청정과 가습기능을 동시에 선택할 때
공기청정	공기청정기를 선택할 때
풍량	풍량을 조절하여 공기 청정 속도를 조절하거나 가습량을 조절할 때
공기제균	공기오염을 이온으로 정화시키는 동작 버튼
취침모드	제품이 가장 조용한 상태로 운전을 하고 표시 불빛은 최소화하여 운전이 필요할 때
꺼짐예약	제품 동작이 멈추는 시간을 예약할 때

● 안내 사항

물교환	가습청정 기능 사용 후 72시간 경과하여 깨끗한 물이 필요할 때
물보충	물통에 물을 채워 주어야 할 때
필터교체	제품에 있는 필터(헤파 필터와 탈취필터) 부품에 대한 교환 여부를 확인이 필요할 때

● 디스플레이 설명

	습도가 65% 이상일 경우 "Hi"로 표시됨
	습도가 35% 이하일 경우 "Lo"로 표시됨

운전모드

제품을 동작시키는 방법으로 가슴청정 운전과 공기청정 운전을 선택할 수 있습니다. 제품이 주위 환경에 맞추어 자동으로 운전되는 자동 운전과 사용자 요구에 맞춘 수동 운전을 선택할 수 있습니다.

예비 운전이란?

운전을 시작했을 때만 나타나는 동작 상태로 약 1분 동안 내부 부품(센서 종류)이 안정화 되는 운전입니다. 이 때는 조작부 표시부에 청정도 표시부의 그래프가 좌/우로 움직이며 표시되고 숫자칸에는 다른 표시가 나타납니다.

전원을 켰을 때 윗면의 공기 배출구로 신선한 바람이 나옵니다.

- ▶ 처음 사용하는 경우는 공기 청정 기능으로 자동 운전 합니다.
- ▶ 사용 중에 전원을 끄고 다시 켜면 이전 동작 조건으로 동작 합니다. 단, 꺼짐예약과 취침모드는 동작하지 않습니다. 물통에 물이 부족한 경우는 공기 청정 운전으로 동작 합니다.

공기 청정 운전

1. 전원 버튼을 누르세요



윗면의 공기 배출구로 신선한 바람이 나옵니다.

- 주위 환경의 오염정도에 따라 풍량을 자동 조절하므로 별도의 조치가 필요 없습니다.
- 자동 운전 시 풍량 버튼을 누르면 수동 운전으로 전환되며 현재의 풍량에서 한 단계 올라 갑니다.
- 청정도 표시부의 막대수가 많을수록 깨끗한 상태입니다.

2. 가슴 청정 운전 중에는 공기 청정 버튼을 눌러 주세요



가슴 청정 운전 : 공기 청정기 역할과 가슴기 역할을 동시에 하는 운전입니다.

[처음 사용 시]



- ① '띠리링'
- ② 긴 음악소리

- 최대 습도 55%로 설정되어 자동 운전하므로 별도의 조치가 필요없습니다.
- 습도가 장기간 55%가 유지될 경우는 자동으로 풍량을 조절하여 50%~55% 습도가 되도록 동작 합니다.
- 자동 운전 시 풍량 버튼을 누르면 수동 운전으로 전환되며 현재의 풍량에서 한 단계 올라 갑니다.

[공기 청정 운전 시 가슴 청정 버튼을 눌러 주세요]



운전모드

수동 운전은 자동 운전 상태에서 소비자가 원하는 풍량으로 동작시키는 운전 모드입니다.
풍량이 커지면 소음도 커집니다.

동작 시 먼지 덮개는 약 65도로 열린 상태로 동작합니다.
사용 중에 먼지 덮개에 물건을 올려 놓거나 임의로 위치를 변경하는 경우는
제품의 성능을 저하시킬 수 있으니 주의가 필요합니다.

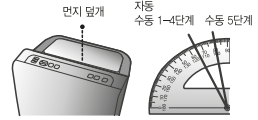

공기 청정 운전 (수동)

▶ 풍량버튼을 누르세요, 버튼을 누르면 멜로디가 들립니다.

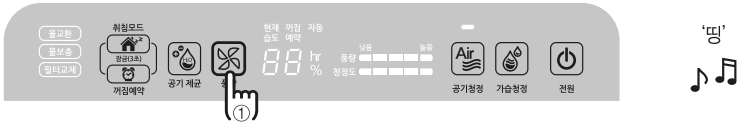

▶ 풍량 버튼으로 풍량을 선택할 수 있습니다. 저속 동작이 필요한 경우 공기 오염이 심한 경우
- 풍량은 5단계로 운전 가능합니다.



가습 청정 운전 (수동)

▶ 풍량버튼을 누르세요, 버튼을 누르면 멜로디가 들립니다.
▶ 공기 청정 운전 중에는 ①, ②번 버튼을 누르세요, 버튼을 누르면 멜로디가 들립니다.

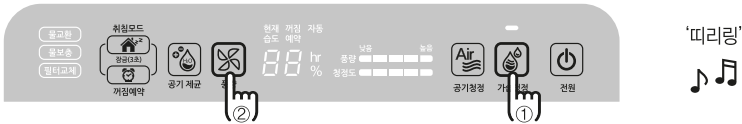

▶ 풍량 버튼으로 풍량을 선택할 수 있습니다. 저속 동작이 필요한 경우 풍부한 가습량이 필요한 경우
- 풍량은 5단계로 운전 가능합니다.

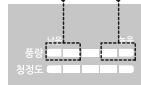

공기제균은 공기 청정 이나 가습 청정 운전 상태에서 추가시키는 운전 모드입니다.

공기제균 : 인체에 무해한 이온을 방출시켜 실내공기의 각종 세균을 제거해 줍니다.

▶ 공기제균버튼을 누르세요, 버튼을 누르면 멜로디가 들립니다.
▶ 가습 청정 운전과 같이 사용할 때는 ②번 버튼을 누르세요.

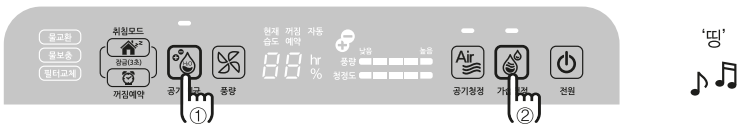

부가기능

공기 청정, 가습 청정 모드를 사용하고 있을 때 사용을 편리하게 하는 보조 기능입니다.

꺼짐 예약 : 동작을 멈추는 기간을 설정하고자 할 때 사용합니다.

- ▶아래 그림과 같이 ①번 버튼을 누르세요, 버튼을 누르면 멜로디가 들립니다.
 - ①번 버튼을 누르면 1시간부터 8시간까지 1시간 단위로 시간이 변경 됩니다.
 - 시간 변경이 약 1초 가량 없으면 예약 시간이 확정되고 '띵' 소리가 나며 확정 됩니다.
 - 예약한 시간만큼 운전 후 자동으로 정지합니다.



꺼짐 예약 취소 : 꺼짐 예약으로 운전 중 일 때 사용합니다.

- ▶아래 그림과 같이 ①번 버튼을 누르세요, 버튼을 누르면 멜로디가 들립니다.
 - 운전 표시부에 CC가 표시될 때까지 버튼을 누르거나 전원버튼을 누른다.



취침 모드 : 제품이 가장 조용한 상태로 운전을 하고 표시 불빛을 최소화하여 운전 합니다.

- ▶아래 그림과 같이 ①번 버튼을 누르세요, 버튼을 누르면 멜로디가 들립니다.
 - 표시부에는 취침 모드 위의 불빛만 남고 다른 불빛은 모두 꺼지며 저소음으로 운전됩니다.

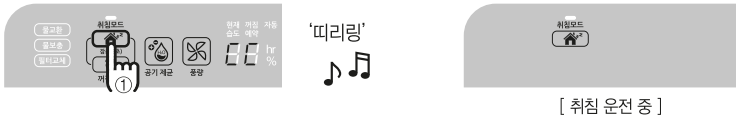

취침 모드 취소 : 취침 모드로 운전 중 일 때 동작됩니다.

- ▶전원 버튼 이외의 어느 버튼을 선택하면 취침 모드는 취소 됩니다.
 - 취침 모드가 취소가 되고 이전 동작 상태로 복귀하여 동작 합니다.(표시부의 불빛도 복귀합니다.)



부가기능

잠금 설정 : 사용자가 필요에 의해 제품상의 버튼이 동작 되지 않도록 설정하는 기능입니다.

- ▶아래 그림과 같이 취침모드와 꺼짐예약을 동시에 약 3초간 누르면 잠금이 설정 됩니다.
‘띵’ 소리와 함께 표시부에 자물쇠 모양이 나타나고 버튼의 기능이 동작하지 않습니다.



잠금 설정 취소 : 조작부의 버튼의 기능이 동작하게 됩니다

- ▶아래 그림과 같이 취침모드와 꺼짐예약을 동시에 약 3초간 누르면 잠금 설정이 해지 됩니다.
‘띵’ 소리와 함께 표시부에 자물쇠 모양이 없어집니다. 버튼은 정상 동작합니다.



안내 표시

안내 표시 내용은 사용자가 제품을 보다 잘 사용할 수 있도록 물과 필터에 대한 안내 표시입니다.

필터 점검

제품에 있는 필터(헤파 필터와 탈취 필터) 부품에 대한 교환 여부를 안내하기 위하여 불빛이 깜빡 거릅니다. 이 때는 제품 전면덮개를 열고 내부에 있는 필터(헤파 필터 / 탈취 필터)를 확인 하세요. 필터(헤파 필터 / 탈취 필터)는 오염되면 재사용이 불가능하므로 새로운 것으로 교환 하세요.



[필터 점검 기준]

사용 초기 색상 0,0025mm(PM2.5) 이하의 먼지를 99.9% 걸러내는 고성능 필터입니다. 교환하여 사용하시면 효과적으로 제품을 사용할 수 있습니다.

교환 필요

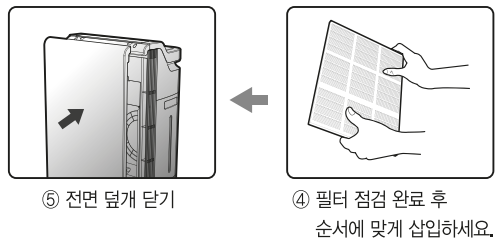

안내표시

물교환

물을 장시간 보관하고 있으면 오염될 수 있습니다.
가습 청정 기능 사용 후 72시간 동안 사용이 없으면 물교환 램프가 깜박입니다.
이 때 물을 교환하거나 물을 비우고 사용하는 것이 좋습니다.

① 물통 꺼내기

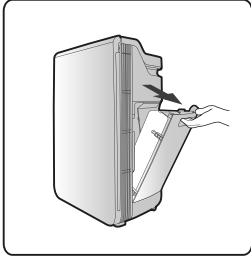

① 오른쪽에 위치한 손잡이로 잠금을 해제하고 물통을 당긴다.

② 물통 내부 청소



② 물통 내부에 있는 물을 버리고 중성세제로 깨끗이 청소한다.

③ 내부 물기 제거

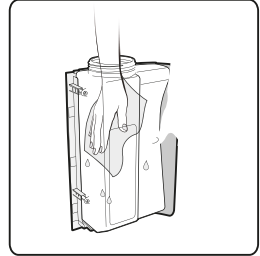

③ 물통 내부에 있는 물기를 마른 헝겊으로 완전히 제거한다.



⑤ 물통 조립

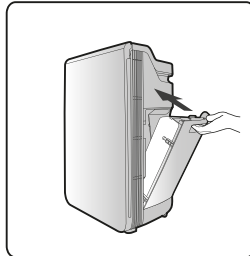

⑤ 물통 뚜껑을 닫고 물통 받침에 넣는다.

④ 물을 넣는다

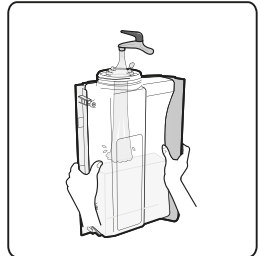

● 물교환 후 점멸등 끄는 방법

- 물을 교환할 경우 자동으로 꺼집니다.

※ 물교환 없이 공기청정 기능을 사용 시 켜져있는 점멸표시등은 [공기제균]과 [취침모드] 버튼을 동시에 3초 이상 누르면 꺼집니다.

● 40℃ 미만의 물을 사용 하세요.

청소 및 손질방법



- 청소시에는 반드시 전원플러그를 빼 주세요.

외관 청소방법

- ▶ 부드러운 헝겊을 미지근한 물에 적셔 꼭 짠 후 자연가습공기청정기를 닦아 주세요.



- 표시등 및 버튼 조작부는 알칼리성 세제로 닦지 마세요.
- 황산, 염산 또는 유기용제(시너, 등유, 아세톤 등)를 사용하여 가습공기청정기 표면을 닦거나 스티커 등을 붙이지 마세요. 표면이 손상될 수 있습니다.



보관방법

- ▶ 물통과 본체 내부의 물을 모두 버리고 깨끗이 닦아 주세요.
- ▶ 수조, 물통의 물기를 제거하고 가습필터는 세척한 후, 마른헝겊으로 닦아 서늘한 그늘에서 완전히 말려 주세요.
- ▶ 제품을 장기간 사용하지 않을 경우 포장상자에 넣어 습기가 없는 그늘진 곳에 보관하세요.
특히 탈취필터, 헤파필터, 가습필터는 주위 수분과 접촉하지 않도록 별도 비닐 포장하여 보관하세요.



- 물을 장기간 방치하면 일반세균의 번식은 물론 물 속의 이물질과 대기공기가 섞여 자연가습청정기 내부 장치를 부식시키거나 습기 배출을 막는 등 제품 고장의 원인이 됩니다. (제품을 장기간 사용하지 않는 경우에 물통과 내부의 물을 모두 버려 주세요.)

운반방법

- ▶ 물통을 분리한 채로 제품을 운반할 경우 수조까지 함께 제거한 뒤 운반하세요.
(물통이 없는 상태에서 수조를 잡고 들어 올릴 경우 수조가 빠지면서 제품을 떨어뜨려 다칠 위험이 있습니다.)



- 제품 운반시 물통이 장착된 상태에서 운반해 주세요.
(물통과 수조에 있는 물은 비워주세요.)

청소 및 손질방법

먼지센서 청소방법

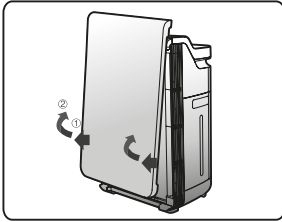

① 전면 덮개 열기

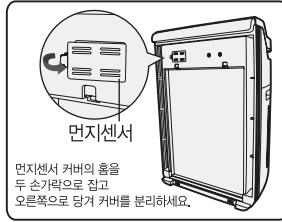

먼지센서
먼지센서 커버의 홈을
두 손가락으로 잡고
오른쪽으로 당겨 커버를 분리하세요.

② 먼지 센서 청소하기
- 면봉으로 내부의 먼지를
닦아 주세요.
(청소 주기 : 2개월에 1회)

제품에 부착된 라벨

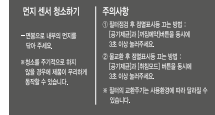

※ 청소를 주기적으로 하지 않을 경우엔
제품 성능이 저하될 수 있습니다.

내부 팬 청소방법

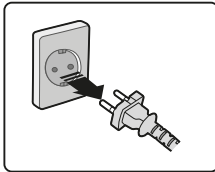

① 전원 코드를 뽑는다.

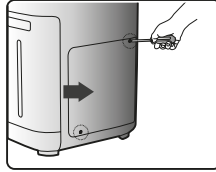

② 나사 2개소를 풀고, 외부
덮개를 우측으로 밀어 낸다.

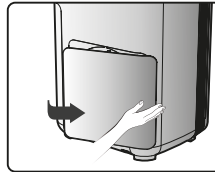

③ 외부덮개의 우측을 잡고
본체와 분리한다.

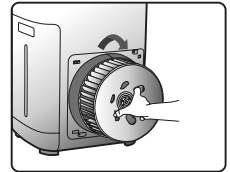

④ 팬코너트를 시계방향으로
돌려서 분리하고, 팬을 꺼낸다.

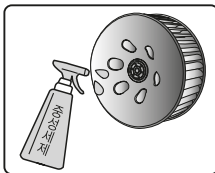

⑤ 팬을 꺼내 부드러운 솔로
중성 세제를 이용하여
세척한 뒤 물로 남아있는
세제를 깨끗이 씻어낸다.

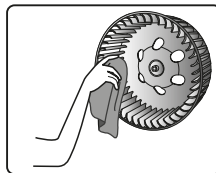

⑥ 내부는 젖은 헝겊으로
문질러 청소한 후 완전히
건조해 장착한다.

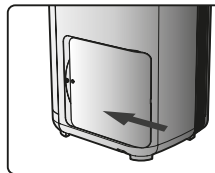

⑦ 조립은 분해의 역순으로
진행하여 조립한다.

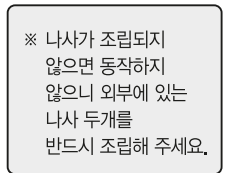

※ 나사가 조립되지
않으면 동작하지
않으니 외부에 있는
나사 두개를
반드시 조립해 주세요.



주의

- 물을 제외한 휘발성 물질(알코올, 아세톤 등)로 센서부를 닦지 마세요.
- 먼지센서렌즈 부위에 이물질(먼지)이 묻어 있을 경우 본체표시등의 오염도 표시 상태가 오염상태에서 바뀌지 않을 수 있습니다. 그럴 경우에는 센서렌즈를 다시 한번 깨끗이 청소해 주세요.
- 센서부는 2개월에 한 번씩 청소해 주세요. 단, 청소주기는 사용환경과 사용 시간에 따라 달라지므로 먼지가 많은 환경에서는 더 자주 청소해 주세요.
- 팬 날개가 날카로우니 청소 시 유의하세요.

청소 및 손질방법

물통 청소방법



① 오른쪽에 위치한 손잡이로 잠금을 해제하고 물통을 당긴다.



② 물통 내부 비우기



③ 물통 내부를 증성세제로 깨끗이 청소한다.



⑤ 물통 뚜껑을 닫고 물통 받침에 놓는다.



④ 물통 내부에 있는 물기를 마른 헝겊으로 완전히 제거한다.



참고

- 초기 제품 사용시 물 공급 시간이 필요하므로 가슴이 지연될 수 있습니다. (최대 5분 이내)
- 물을 넣을 때마다 물통의 상태를 확인한 후 더러우면 청소해 주세요.



주의

- 청소 후 물통이 제대로 닫히지 않을 경우 운전이 되지 않습니다.
- 물통은 충격에 약하므로 파손에 주의하세요, 파손시 누수의 위험이 있으므로 사용하지 마시고 서비스센터로 문의하세요.

청소 및 손질방법

가습필터와 수조 청소 방법



① 물통 꺼내기

① 물통 꺼내기
오른쪽에 위치한 손잡이로
잠금을 해제하고 물통을 당긴다.

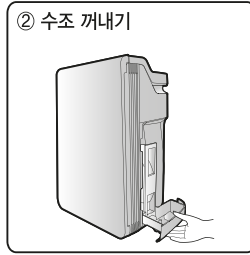

② 수조 꺼내기

② 우측 하단의 수조 손잡이를
천천히 잡아 당겨 수조를 꺼낸다.
(물이 넘칠 수 있으니
천천히 꺼내 주세요)

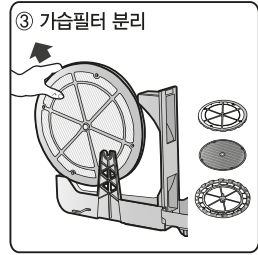

③ 가습필터 분리

③ 가습 필터를 그림과
같이 분리한다.

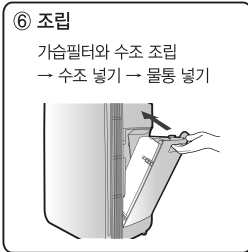

⑥ 조립

가습필터와 수조 조립
→ 수조 넣기 → 물통 넣기

⑥ 위와 같은 순서로 조립하여
사용 바랍니다.

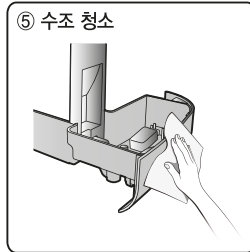

⑤ 수조 청소

⑤ 수조는 중성세제를 묻힌
헝겊을 이용하여 구석구석
세척해 주세요.
그리고 깨끗한 물로 세제와
오염이 완전히 제거되도록 충분히
헹군 후 사용해 주세요.



④ 가습 필터 청소

④ 가습 필터 청소는 중성세제를
이용하여 30°C 이하의 미지근한 물에
약 30분을 담근 후 눌러서 가볍게
세척해 주세요, 그리고 깨끗한 물로
세제와 오염이 완전히 제거되도록
충분히 헹군 후 그늘에 말릴 경우
수축될 수 있습니다.)



참고

- 가습필터는 주 2회 이상, 수조, 가습물레방아는 주 1회 이상 청소해주세요.
단, 사용환경에 따라 냄새가 나거나 더러워지면 자주 청소해 주세요.
- 가습 필터는 앞/뒤면 순서가 다르다면 조립이 안되게 되어 있습니다. 그림과 같이 조립이 되는지 확인 바랍니다.
- 가습필터의 오염/냄새가 심할 경우에는 30°C 이하의 미지근한 중성세제 물에 약 1시간 동안 담근 후 주무르거나 약하게 비벼서 세척하고, 충분히 헹궈서 그늘에서 완전히 말려주세요.
- 가습 기능을 장기간 사용하지 않을 때는 수조와 물통의 물을 비우고, 가습필터는 세척 건조한 후 습기가 없는 장소에 보관하여 주세요.

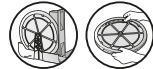

주의

- 청소 후 측면덮개가 제대로 닫히지 않을 경우 운전이 되지 않습니다.
- 불순물이 많이 부착되면 가습물레방아 및 수조 청소가 어려워질 수 있으며 소음 및 고장 발생의 원인이 될 수 있습니다.
- 세제 성분이 남지 않도록 3회 이상 깨끗이 헹궈 주세요.
- 가습필터를 삶는 시 필터가 수축 될 수 있습니다. 절대 삶지 마세요.
- 가습필터를 잘 경우 가습필터의 수명이 짧아 질 수 있습니다.



청소 및 손질방법

프리 필터 청소하는 방법

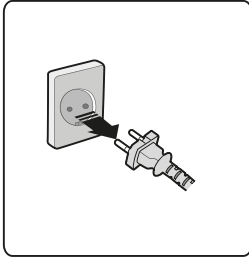

① 전원 플러그 분리

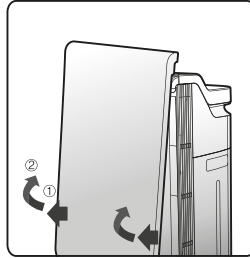

② 전면 덮개 열기

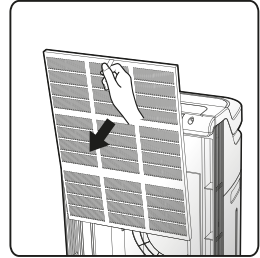

③ 필터 꺼내기

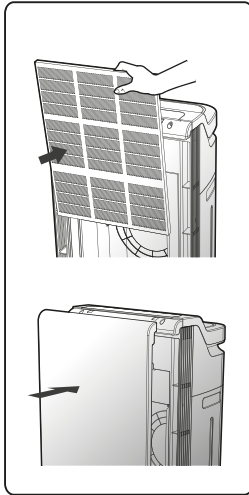

⑥ 그림과 같이 필터를 원위치 하기 바랍니다.

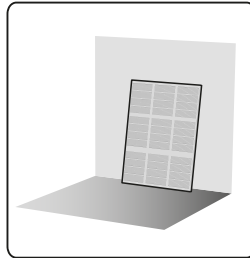

⑤ 세척한 필터를 그늘에서 완전히 말려 주세요.
(직사광선이 닿지 않도록 주의 바랍니다)

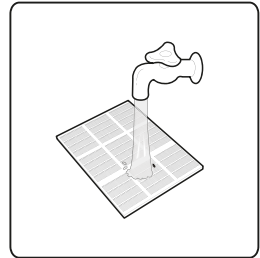

④ 필터 세척 하기



참고

● 프리 필터는 2주에 한 번씩 청소해 주세요. 단, 청소 주기는 사용환경과 시간에 따라 달라지므로 먼지가 많은 환경에서는 자주 청소해 주세요.

청소 및 손질방법

헤파필터 및 탈취필터 교체방법

본체 표시등에 필터 점검 표시가 점등하면 헤파필터와 탈취필터를 교환해 주세요.

헤파필터는 공기 중의 미세한 먼지 등을 걸러주는 고성능 필터입니다.

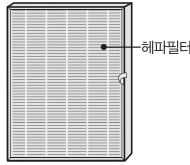

탈취필터는 화장실, 음식냄새 등 생활 중에 발생하는 냄새를 효과적으로 없애주는 고성능 필터입니다.

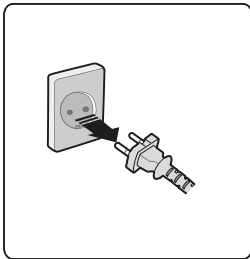
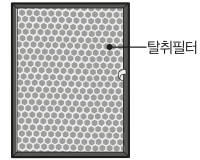

① 전원 플러그 분리

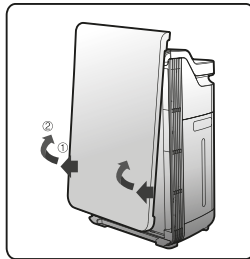

② 전면 덮개 열기

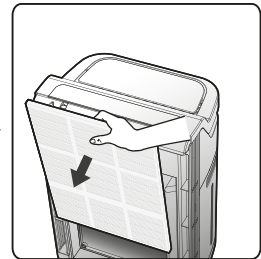

③ 필터 꺼내기

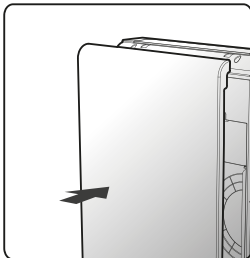

⑤ 전면 덮개 닫기

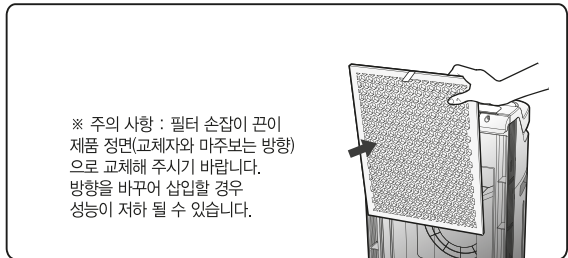

④ 새로운 필터로 교체하기
필터 순서 : 헤파필터먼저 넣고, 탈취 필터를 넣고, 프리 필터를 넣기

필터교체 점멸표시등 끄는 방법 : 전원을 켜고 [공기제균] 과 [꺼짐예약] 버튼을 동시에 3초간 눌러주세요.

- '띵' 소리가 나면서 본체표시등의 필터점검 표시가 사라지고, 다음 점검 시기가 되면 다시 켜집니다.

참고

- 필터에 먼지가 많이 쌓여 소음이 발생하는 경우, 필터 수명이 다된 것이므로 필터를 구입하여 교체하여 주시기 바랍니다.
- 필터에서 이상한 냄새가 나거나 바람의 세기가 현격하게 약해졌다고 판단될 경우, 먼지가 많이 쌓여 필터가 검게 변한 경우에도 헤파, 탈취/알라지 일체형 필터를 구입하여 교체해 주세요.
- 교환용 필터 구입은 (주)현대렌탈케어 고객센터(1800-8888)로 전화주세요.

주의

- 헤파필터와 탈취필터는 물로 세척하지 마시고, 평소 제품 사용시에도 물에 닿지 않도록 주의해 주세요.

서비스를 요청하기 전에

제품의 이상으로 인해 서비스센터에 의뢰하기 전 다음 사항을 먼저 확인해 보세요.

증상	확인	조치사항
운전이 안돼요	• 정전이 아닌가요?	• 전기가 들어오는지 확인 후 다시 운전해 보세요.
	• 전원플러그가 빠져 있는 것은 아닌가요?	• 전원플러그를 꽂은 후 다시 운전해 보세요.
	• 전원콘센트가 불량인 것은 아닌가요?	• 다른 콘센트를 사용해 운전해 보세요.
	• 전면덮개, 측면덮개가 잘못 잘못 닫혀있지 않나요? • 외부덮개 나사가 잘못 조립되어 있지 않나요?	• 전면덮개, 측면덮개가 제대로 닫혀 있는지 확인해 주세요. • 외부덮개 나사가 잘 조립되어 있는지 확인해 주세요.
필터검침 표시가 계속 켜져 있어요	• 필터교체 후 [공기제균]과 [꺼짐예약]을 3초 이상 누르지 않은 것은 아닌가요?	• 필터 교체 시 '땡' 소리가 날때까지 반드시 [공기제균]과 [꺼짐예약]버튼을 3초 이상 눌러주세요.
물교환 표시가 계속 켜져 있어요	• 물교환 후 [공기제균]과 [취침모드]버튼을 3초 이상 누르지 않은 것은 아닌가요?	• 물교환 후 '땡' 소리가 날때까지 [공기제균]과 [취침모드]버튼을 3초 이상 눌러주세요.
이상한 냄새가 나요	• 오랫동안 청소를 하지 않거나 변질된 물을 사용하지 않았나요?	• 물통 및 가습필터, 본체 내부를 깨끗이 청소해 주세요.
	• 염소 성분의 냄새가 아닌가요?	• 수돗물에 함유된 염소 성분의 냄새입니다. (하루 정도 지난 수돗물을 넣어주세요.)
	• 프리필터가 지저분한 것은 아닌가요?	• 프리필터를 청소해 주세요.
	• 헤파필터나 탈취필터에서 이상한 냄새가 발생하는 것은 아닌가요?	• 헤파필터와 탈취필터를 교환해 주세요.
가습필터에서 이상한 냄새가 발생하는 것은 아닌가요?	• 자연가습기청정기의 가습특성상 가습필터에서 냄새가 날 수 있습니다. 제품용량이 아니므로 가습필터와 수조를 세척후 사용해 주세요.	
물 공급이 잘 되지 않아요	• 물통을 물통함에 제대로 넣었나요?	• 물통이 물통함에 제대로 장착되어 있는지 확인해 주세요.
물통에 물이 없는데 [물부족]램프가 표시되지 않아요	• 수조에 물이 남아있지 않나요?	• 물통뿐만이 아니라 수조 속의 물까지 소진되어야 '물부족' 표시가 깜박입니다. 수조의 물을 비우고 가동시켜 3분 이내에 '물부족' 표시가 뜨는지 확인해 주세요.
바람이 나오는데 습기가 안 나와요	• 가습 기능을 끄고 사용하고 있는 것은 아닌가요?	• 가습청정 표시등에 불이 들어오지 않으면 가습 기능이 작동하고 있지 않은 상태입니다. 확인 후 가습모드로 변경해 주세요.
	• 본 제품은 수증기가 눈에 보이지 않는 기화식 자연가습기청정기입니다. 고장이 아니므로 안심하세요.	
습기가 적게 나와요	• 지하수를 사용하셨나요?	• 수돗물로 바꿔 주세요.
	• 물통에 물이 얼었거나 너무 차가운 물을 사용한 것은 아닌가요?	• 7℃~15℃ 정도의 물을 10~15분 정도 지난 후 사용하세요. 6℃ 이하의 물을 사용시 제품 고장의 원인이 되므로 주의하세요.
이상한 소리가 나요	• 가습물레방아가 제대로 장착됐나요?	• 수조에 가습물레방아가 제대로 장착되어 있는지 확인해 주세요. • 톱니바퀴 면이 앞을 보도록 장착해야 합니다.
	• '끼이익' 소리가 아닌가요?	• 서비스센터에서 가습필터를 새것으로 구입하여 교환해 주시고 가습물레방아 및 수조를 주기적으로 청소해 주세요. 특히 가습물레방아 기어부 홈 주변에 환가루 성분이 있으면 소음이 발생할 수 있으니 반드시 부드러운 솔로 청소하여 제거해 주세요.
	• 가습물레방아 및 수조에 주황색 가루 성분이 다량으로 발생하여 지저분한가요?	
	• '꾸루룩' 소리가 아닌가요?	• 가습 운전시 물통에서 물이 줄어들면서 물이 빠지는 소리로 고장이 아니오니 안심하고 사용하세요.



HYUNDAI 현대렌탈케어

1800-8888

www.hdquming.com